



USB转蓝牙键盘鼠标切换器

CS533 Tap

用户说明书



www.aten.com.cn

FCC 信息

美国联邦通信委员会干扰声明

此为符合FCC规范B等级(Class B)产品，完全符合A级电子设备要求和FCC验证的第15部分规范。这些规范是为了在居住环境下使用本设备，能避免有害干扰，并提供有效保护所规范的规定。本设备会产生并辐射电磁波，如果用户未能按照用户说明书进行安装和使用，将可能对通讯造成有害干扰。但不保证在特定装置中不产生干扰。开关产品即可测定出是否有干扰，如果本产品确实对广播或电视接收造成有害干扰，我们鼓励用户尝试用下列一项或多项措施校正干扰：

- ◆ 重新调整接收天线的方向或将其重新定位；
- ◆ 增加设备与接收器之间的距离；
- ◆ 将装置连接到电源时，请选择与接收器不同电路的插座；
- ◆ 请经销商/有经验的广播/电视技术人员给予帮助。

FCC警告：非经负责合格方对该设备所做的变更及修改是会导致用户丧失操作该设备的权力。

VCCI 信息

この装置は、クラスB情報技術装置です。この装置は、家庭環境で使用することを目的としていますが、この装置がラジオやテレビジョン受信機に近接して使用されると、受信障害を引き起こすことがあります。
取扱説明書に従って正しい取り扱いをして下さい。 VCCI-B

RoHS

本产品符合RoHS规范。

SJ/T 11364-2006

以下内容与中国市场销售相关：

部件名称	有毒有害物质或元素					
	铅	汞	镉	六价铬	多溴联苯	多溴二苯醚
电器部件	●	○	○	○	○	○
机构部件	○	○	○	○	○	○

○：表示该有毒有害物质在该部件所有均质材料中的含量均在SJ/T 11363-2006规定的限量要求之下。

●：表示符合欧盟的豁免条款，但该有毒有害物质至少在该部件的某一均质材料中的含量超出SJ/T 11363-2006的限量要求。

×：表示该有毒有害物质至少在该部件的某一均质材料中的含量超出SJ/T 11363-2006的限量要求。



用户信息

在线注册

请至本公司的在线支持中心注册本产品:

全球	http://eservice.aten.com
----	---

电话支持

如需电话支持, 请拨如下电话号码:

全球	886-2-8692-6959
中国	86-10-5255-0110
日本	81-3-5615-5811
韩国	82-2-467-6789
北美	1-888-999-ATEN ext 4988
英国	44-8-4481-58923

用户注意事项

制造商有修改与变更说明书所包含的信息、文件和规格表的权利, 且不需事前通知。制造商不会保证、明示、暗示或法定声明其内容或特别否认其对在特殊用途的可销售性和适用性。本说明书所描述的任何被销售与授权的制造商软件亦同。如在购买后发现软件程序有瑕疵, 购买者(即非制造商、其经销商或其购买商家)将需承担所有因软件瑕疵所造成的必要服务费用、维修责任及任何偶然事件或间接损害。

制造商并不担负任何未经授权调整本设备所造成的音频及视频干扰的责任, 用户必须自行修正干扰。

操作前如未正确选择操作电压的设定, 制造商将不担负因此所导致任何损害的责任。**使用前请务必确认操作电压设置为正确的。**

包装明细

CS533 Tap包装明细如下:

- ◆ 1 台CS533 Tap (USB转蓝牙键盘鼠标切换器)
- ◆ 1 个塑料背衬
- ◆ 2 个热键贴纸
- ◆ 1 本用户说明书*



请确认以上物件是否完整，且在运送过程中，是否受到损害，如遇到任何问题，请联络您购买的商家。

请仔细阅读本说明书，并遵循安装与操作步骤以避免对CM1164或任何安装架构中与其连接的设备造成损害。

* 自本说明书中文化完成后，新的产品功能可能日后陆续增加，如需知道更新的产品特性，请至我们的网站参考最新版英文说明书。

© 版权所有 2013-2014 宏正自动科技股份有限公司

固件版本: v1.1.106

说明书日期: 2014-01-22

ATEN及ATEN logo已被宏正自动科技股份有限公司注册为商标。

所有品牌名称和商标都已注册，版权所有。

目录

FCC 信息.....	ii
VCCI 信息.....	ii
RoHS.....	ii
SJ/T 11364-2006.....	ii
用户信息.....	iii
在线注册.....	iii
电话支持.....	iii
用户注意事项.....	iii
包装明细.....	iv
目录.....	v
关于本说明书.....	vii
常用语说明.....	viii
产品信息.....	viii
第一章.....	1
介 绍.....	1
产品介绍.....	1
硬件需求.....	2
设备.....	2
电脑.....	2
键盘和鼠标.....	2
USB 电源适配器（可选）.....	2
支持的操作系统.....	2
支持的移动设备*.....	2
部件.....	3
后/前视图.....	3
塑料支撑座.....	4
第二章.....	5
硬件安装.....	5
准备安装.....	5
连接硬件.....	5
连接蓝牙.....	6
第三章.....	10
输入法编辑器.....	10
介绍.....	10
第四章.....	11
高级功能.....	11
介绍.....	11
热键.....	11
切换.....	14

设备间切换.....	14
键盘对应.....	16
键盘布局.....	16
键盘对应贴.....	17
标准键盘指令.....	17
清除蓝牙.....	18
断开蓝牙.....	19
重置设定.....	20
无缝切换模式.....	21
固件更新.....	22
附录.....	27
安全指示.....	27
技术支持.....	29
全球.....	29
北美.....	29
产品规格表.....	30
蓝牙兼容列表.....	31
标准键盘命令.....	33
键盘对应表.....	35
PC 键盘对应.....	35
Mac 键盘对应.....	40
故障检修.....	44
介绍.....	44
有限保证.....	45

关于本说明书

本用户说明书将协助您有效使用本产品的功能，包括设备的安装、设定和操作等程序。您可从下述内容中了解本说明书所包含的内容：

第一章 介绍 - 本章节将介绍CS533，包含其目的、功能、特性及优势等，并针对其前面板和后面板的外观进行描述与介绍。

第二章 硬件安装 - 本章节说明如何安装本产品，并提供安装图说明安装组件及蓝牙必要的步骤。

第三章 输入法编辑器 - 为国际用户说明输入法编辑器的功能以及怎样在装置上使用输入法编辑器。

第四章 高级功能 - 本章详细讲述CS533的高级功能，包括热键、切换、键盘模拟、清除蓝牙、设置以及固件更新。

附录 - 主要提供CS533产品规格和其它技术信息。

常用语说明

本说明书使用如下常规用语：

- | | |
|---|--|
| 符号 | 指示应输入的文字信息 |
| [] | 括号内表示需要输入的键。例如, [Enter] 表示按“Enter”键。对于需要同时输入的键，便会放于同一个方括号内，各键之间用加号连接。例如：[Ctrl+Alt] |
| 1. | 数字表示实际的操作步骤序号。 |
| ◆ | 菱形符号表示提供信息以供参考，但与操作步骤无关。 |
| → | 指示选择下一个的选项(例如于选单或对话框上)。例如：Start →Run 表示开启“开始”选单，然后选择“Run”的选项。 |
|  | 表示极为重要的信息。 |

产品信息

如要寻找关于宏正的产品信息与了解如何更有效率地使用，您可至ATEN网站或与宏正授权经销商联络，请参阅如下网站地址以取得更多联络信息：

全球	http://www.aten.com
中国	http://www.aten.com.cn

第一章 介绍

产品介绍

CS533 Tap 为可通过移动设备上的一组 USB 键盘及鼠标建立蓝牙连接。通过 CS533 您可以使用移动设备上的一组 USB 键盘及鼠标编辑和发送文本信息、邮件和即时消息，仅需一部智能手机装置。



CS533 能够允许您:

- 无线连接移动设备和 USB 键盘和鼠标
- 使用移动设备上的 USB 键盘和鼠标*
- 允许一台电脑和两台移动设备分享一套 USB 键盘和鼠标
- 在设备间切换 USB 键盘和鼠标

*鼠标功能取决于所选择的移动设备

硬件需求

设备

- ◆ 一台支持蓝牙的设备

电脑

- ◆ 一台装有 A 型 USB 端口的电脑

键盘和鼠标

- ◆ 一组 USB 接口键盘
- ◆ 一组 USB 接口鼠标

USB电源适配器（选购）

- ◆ CS533 可无需电脑，将移动设备连接到 USB 键盘和鼠标上，如果您想无需电脑使用 CS533，您可使用 USB 电源适配器，但需另行购买。

支持的操作系统

本产品支持的操作系统如下表所示：

操作系统	版本
Windows	2000及以上版本
Mac	OS 10.6及以上版本

支持的移动设备*

本产品支持的移动设备如下表所示：

Apple	iPad1、2、the new pad及以上 iPhone3GS、4、4S及以上 iPod touch第2、3、4代及以上	iOS 4.2.1及以上版本
-------	---	----------------

*详细支持移动设备的列表见第31页。

部件

后/前视图

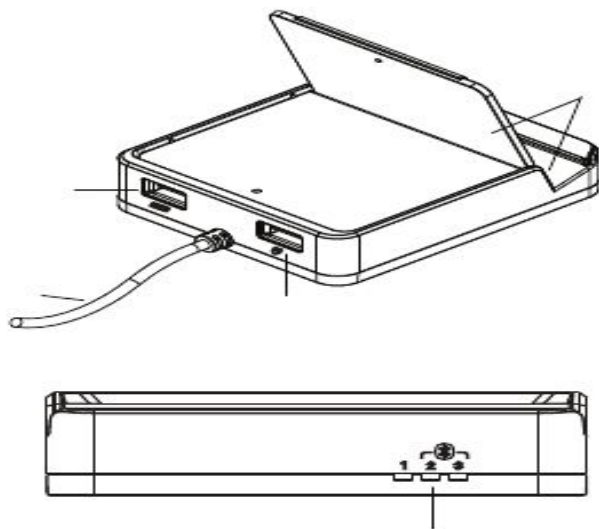

序号	部件	功能描述
1	LED指示灯	蓝色 LED 灯：灯亮表明设备已连接可使用的键盘及鼠标。 1. 电脑 2. 蓝牙 # 1 3. 蓝牙 # 2
2	键盘插口	USB 键盘插于此处。
3	鼠标插口	USB 鼠标插于此处。
4	USB线缆	请将此 USB 线缆连入已共享鼠标和键盘的电脑。
5	塑料支撑座	此塑料支撑座可用于调整支撑您的蓝牙设备。

塑料支撑座

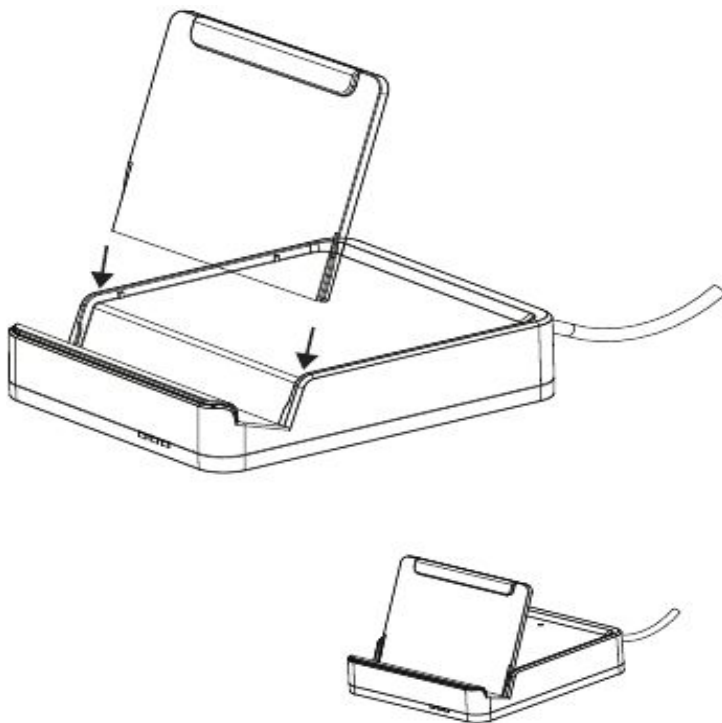

如上图所示插入塑料支撑座，将移动设备竖直放入支撑座并固定好。

准备安装

将CS533连接到移动设备上需进行以下两步操作：

1. 连接硬件
2. 连接蓝牙

连接硬件

1. 请将CS533的USB线缆插入电脑
2. 从电脑上拔掉USB键盘，插入CS533
3. 从电脑上拔掉USB鼠标，插入CS533

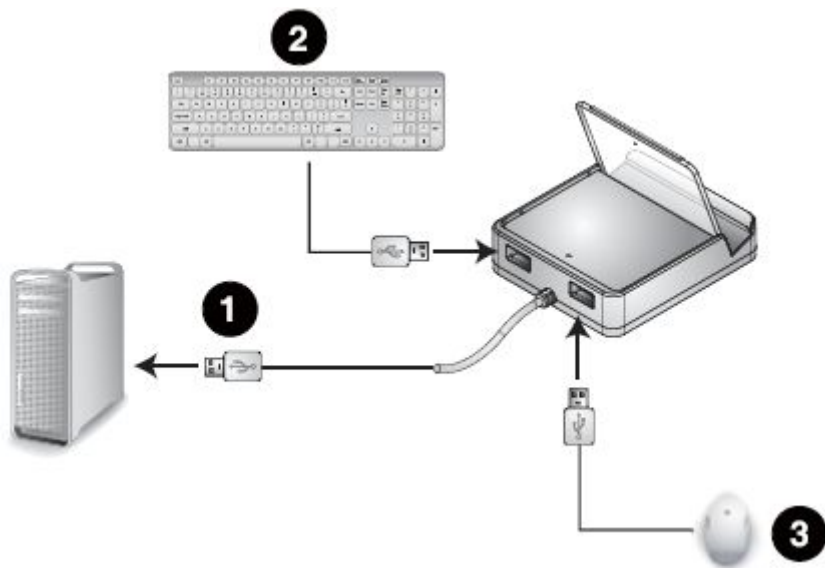

注意: 1.如果您使用的是无线键盘和鼠标，一定要确保插入CS533上的无线接收器端口。

2.当CS533插入到电脑后，默认为端口#2为连接蓝牙装置。如果您想将键盘和鼠标切换到使用电脑，使用热键[Alt][Alt]切换到端口#1。

连接蓝牙

通过蓝牙连接到ipad/iphone,需按以下步骤操作：

1.当CS533插入到电脑后，默认为端口#2为连接蓝牙装置，LED灯闪烁。



2.将iPad/iPhone放置到CS533上



3.在iPad/iPhone主界面找到设置



4. 选择通用，然后选择蓝牙



5. 打开蓝牙



6. 蓝牙打开后，iPad/iPhone会搜索装置



7. 搜索到CS533后，CS533将会出现在界面上。



8. 如上图所示，选择CS533

9. 屏幕上将出现提示信息



10. 在USB键盘上输入iPad/iPhone上显示的PIN码，然后按下回车。



注意: 如果蓝牙与你的装置不配对，请重复步骤7

11. CS533在iPad/iPhone上显示连接。



12. 现在键盘已连接，能在iPad/iPhone上使用



13. 将键盘切回到电脑上，请按：



注意: 1.如果您在连接蓝牙时遇到问题，请参见18页蓝牙清理，重复上述步骤。
2.将第二个蓝牙装置连接到CS533上时，重复上述说明，在步骤1中使用[Alt]+[F3]。
更好地使用移动装置上的键盘对应，参见16页键盘对应。

输入法编辑器







介绍

IME是一个系统组件，能够将英语键盘设置成其他语言。如果您的电脑仅使用英语，请跳过此章。

输入法编辑器是一个操作系统组件，能够让用户用标准英语输入找不到的性能和符号。例如，此组件能让用户在英语键盘上输入中文、韩文、日文和印度字符。

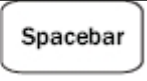
使用电脑上或移动设备上的的IME组件转换键盘语言，请按如下操作：

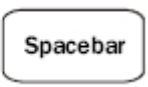
1. 将您的设备从USB键盘转换到CS533端口上
2. 使用USB键盘开关IME，请使用如下热键

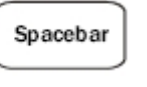
键盘类型	ISO/MAC	Windows
PC	 + 	 + 
Apple	 + 	 + 

3. 一旦IME启动，键盘将使用设备语言。

注意： 我们建议iPad/iPhone用户将版本更新到iOS6，此版本能提供最有效的语言切换组件。

第四章

高级功能

介绍

本章介绍CS533的高级功能。高级功能包括：热键、切换、键盘对应、清除和中断蓝牙、重置和固件更新。

热键

“+”指的是：按住 [Alt] ，然后再按第二个键。

功能	热键	页数
切换至端口1 切换键盘和鼠标至电脑	[Alt] + [F1]	14 页
切换至端口2 切换键盘和鼠标至蓝牙设备	[Alt] + [F2]	
切换至端口3 切换键盘和鼠标至蓝牙设备	[Alt] + [F3]	
切换返回 切换至上一端口	[Alt] [Alt]	
清除蓝牙配对 清除蓝牙配对	[Alt] + [F6]	18页
重置设定 重置CS533设定	[Alt] + [F7]	20页
断开蓝牙 断开蓝牙连接	[Alt] + [F12]	19页

固件更新 激活固件更新模式	[Alt] + [F8] 然后 [P] 然后 [Enter]	22页
开启键盘对应: 设置 <i>QWERTY</i> 键盘对应	[Alt] + [F5] 然后 [1] 然后 [Enter]	16页
开启键盘对应: 设置 <i>Mac</i> 键盘对应	[Alt] + [F5] 然后 [2] 然后 [Enter]	
开启键盘对应: 设置 <i>iPad/iPone</i> 键盘对应	[Alt] + [F5] 然后 [3] 然后 [Enter]	
开启/关闭无缝切换模式: 切换无缝开/关	[Alt] + [F11]	21页

此页刻意留白

切换

热键用来从USB键盘上选择一台设备：

电脑、蓝牙设备1或蓝牙设备2



LED灯表明此端口为热键和鼠标使用

1. 电脑
2. 蓝牙设备1
3. 蓝牙设备2



设备间切换

1. 切换键盘和鼠标至电脑，从USB键盘键入：

“+”指的是：按住 [Alt] ，然后再按第二个键。

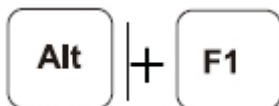

2. 切换键盘和鼠标至蓝牙设备1，从USB键盘键入：



3. 从USB键盘键将键盘和鼠标切换至蓝牙设备2

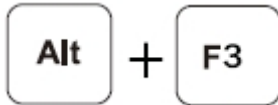

4. 从USB键盘键将键盘和鼠标切换回前一端口



键盘对应

对应USB键盘使您的标准windows键盘操作起来像Mac或者iPad/iPhone键盘；使您的Mac或者iPad/iPhone键盘操作起来像标准windows键盘。

键盘布局

为您的设备选择布局，然后设置CS533端口以使用此布局。例如，如果您的iPhone正在使用CS533上的端口#2，就将端口#2设置为iPad/iPhone布局。

布局	装置
QWERTY	Windows电脑和安卓
Mac	Mac电脑
iPad/iPhone	iPad/iPhone/iPod touch

设置键盘布局

按照以下说明设置CS533端口上的键盘布局

1. 在USB键盘上按下：

“+”指的是：按住 [Alt] ，然后再按第二个键。



—OR—



2. 按下图所示键开启键盘模拟

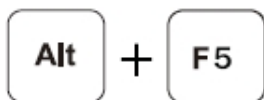

3. 按下图所示键将键盘布局切换至QWERTY



按下图所示键将键盘布局切换至Mac

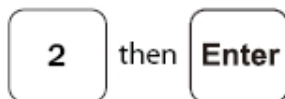

按下图所示键将键盘布局切换至Ipad/iPhone

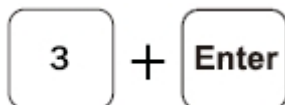

4. 布局指导参见35页键盘对应表

键盘对应贴

将对应贴贴到键盘上以方便快速查阅。每张对应贴抬头上的蓝色部分显示其所属键。

在每一个对应贴上：

蓝色代表此键和[Alt]键一同按下所显示的功能。

灰色代表在特殊键盘布局下:iPhone/iPad,Mac,QWERTY, 此键的功能。

标准键盘指令

标准键盘指令详见33页标准键盘指令。

清除蓝牙

清除蓝牙使您清除蓝牙配对并创建一个新的蓝牙配对。清除蓝牙配对，请按如下操作：

1. 在USB键盘上选择您想要清除的蓝牙端口，按下

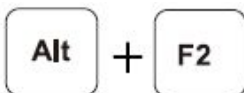

—or—



“+”表示：按住 [Alt]，然后按下第二个热键

2. 断开蓝牙配对，按下

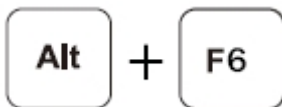

3. LED灯开始闪烁表明CS533已断开蓝牙配对，准备好连接到新的设备。

断开蓝牙

不清除蓝牙配对而断开蓝牙使您能够断开并自动重连到蓝牙设备。

断开蓝牙，请按如下操作：

1.在USB键盘上选择你想要断开的蓝牙端口，按下

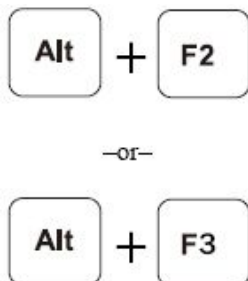

“+”表示：按住 [Alt]，然后按下第二个热键

2.断开蓝牙连接，按下

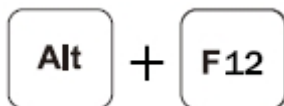

3.LED灯开始闪烁表明CS533已断开蓝牙配对，准备好重新连接。

重新连接蓝牙：

1. 将设备放到CS533上。
2. 在设备上打开蓝牙。
3. 按下USB键盘上的某个键，蓝牙便自动连接。

重置设定

将CS533恢复出厂设置，请按如下操作：

1. 在USB键盘上按下



+ 表示：按住 **[Alt]**，然后按下第二个热键

2. CS533重置成功。

无缝切换模式

无缝切换模式为默认，允许您的移动设备在CS533切换到USB端口的条件下，通过蓝牙保持连接。如果无缝切换模式关闭，在您切换到USB端口时，蓝牙将会断开。重新连接时，切换回蓝牙模式将会推迟。

开启/关闭无缝切换模式，请按如下操作：

1. 在USB键盘上按下



+”表示：按住 **[Alt]**，然后按下第二个热键

固件更新

如要更新固件，请执行如下操作：

1. 通过 CS533 所连的电脑和键盘，访问 ATEN 官网（<http://eService.aten.com>）
 2. 在下载中心选择 CS533，点击固件获取固件更新列表
 3. 下载适当的 CS533 固件更新包至您的电脑。
 4. 将 CS533 上的 USB 鼠标拔掉并插入电脑。
 5. 按下下列热键开启固件更新模式
[Alt] + [F8]，然后 [P] + [Enter]
- +” 表示: 按住 [Alt]，然后按下第二个热键
6. 前面板的 LED 灯会一起闪烁，表明固件更新模式已开启。
 7. 运行所下载的固件更新包 – 通过双击文档图标，或打开命令栏输入完整路径。
 8. 按照安装指示完成 CS533 更行程序，点击下一步

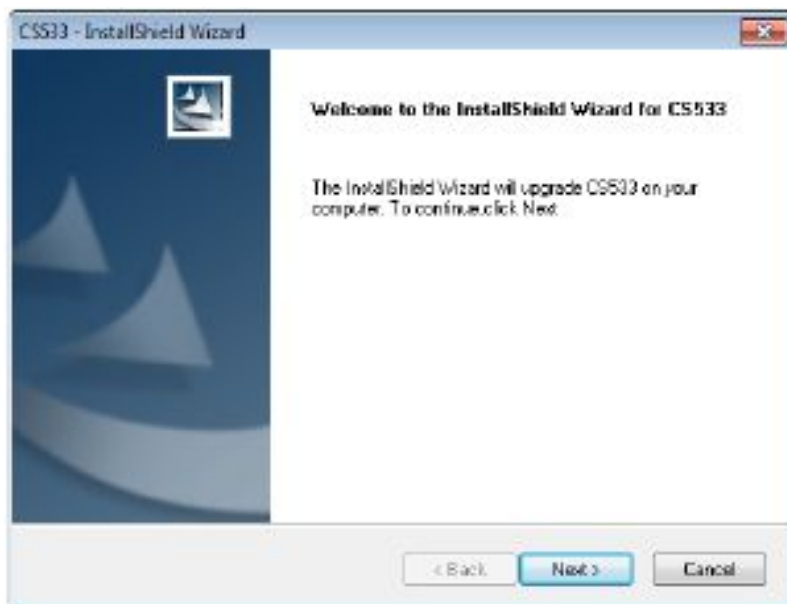

9. 屏幕上显示选择键盘类型

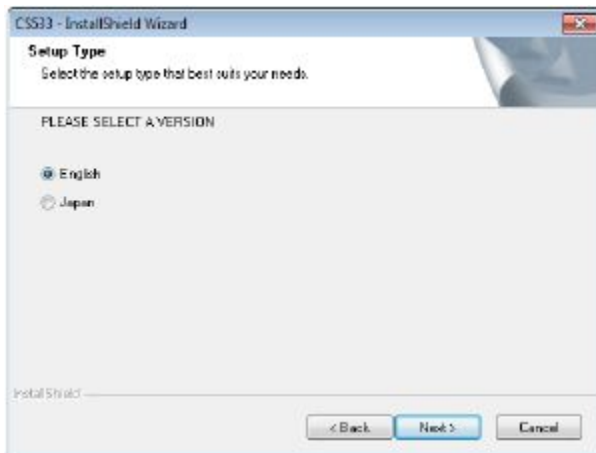

选择您希望

CS533

使用的键盘类型：英语（104 键）日语（109 键），点击下一步。

10. 屏幕上显示默认端口 A

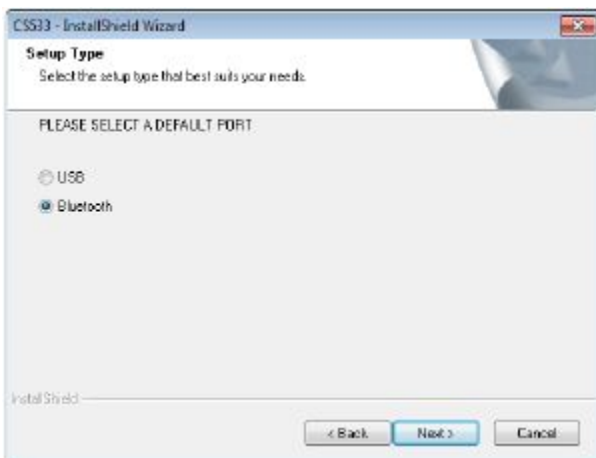

选择 CS533 插入电脑时的端口：USB-电脑端口，蓝牙-移动设备蓝牙端口。点击下一步。

11. 屏幕显示准备安装成程序

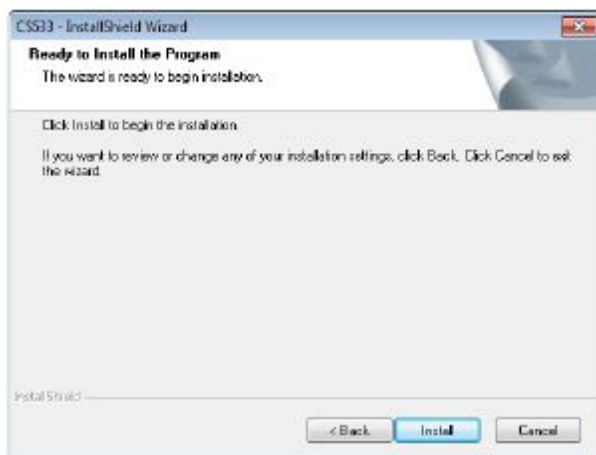

点击安装。

12. 屏幕上出现固件更新页面:

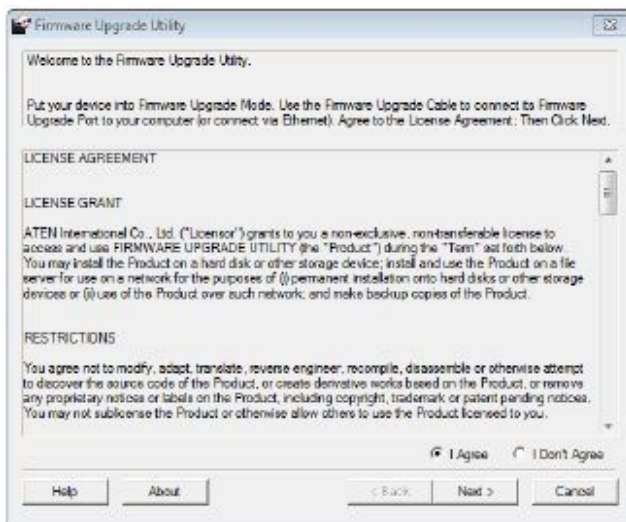

阅读用户使

用条

款，如果同意，选择同意并点击下一步

13. 屏幕上显示固件更新主界面：

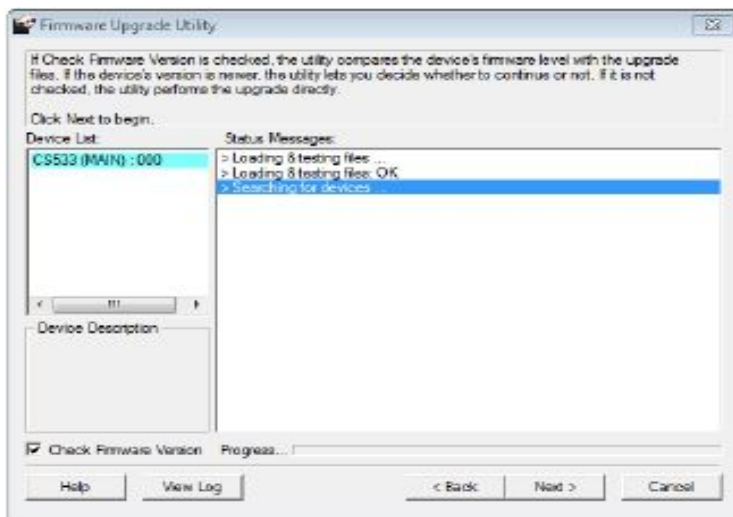

此功能将检测您的安装。此时设备列表中所列固件都可更新。

如果您使用检查固件版本，此功能将对装置固件级别和升级版本级别。如果检测到原有版本高于更新版本，系统将会提示您选择继续还是取消。

如果您未开启检查固件版本，此功能将自动安装更新版本，无论此版本是否为更高级别。

您做出选择后请点击下一步，以执行更新。在更新过程中，状态信息栏将显示状态信息，进度条会显示更新进度。

14. 更新程序完成后，屏幕出现提示安装成功。

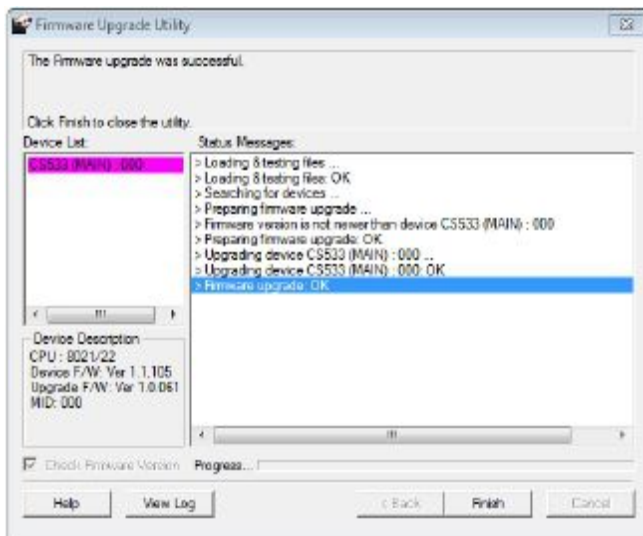

点击完成，结束固件更新。

15. 固件更新完成后，从电脑上拔掉 CS533 的 USB 线缆。

16. 从电脑上拔掉 USB 鼠标，并将其插入 CS533。

17. 固件更新完成。

安全指示

- ◆ 请阅读所有说明，并作为以后参考。
- ◆ 请遵循设备上的所有警告与指示。
- ◆ 勿将本设备放置于任何不平稳的平面上（如推车、架子、或桌子等），如果本设备掉落，会造成严重的损坏。
- ◆ 请勿在接近水的地方使用本设备。
- ◆ 请勿将本设备放置于散热器或是暖气设备旁边或其上方。
- ◆ 本设备外壳配有槽孔以散热及通风，为了确保操作中防止过热，勿将开孔处堵塞或遮盖住。
- ◆ 本设备不可放置于柔软的表面（如床、沙发、毛毯等），这将会堵塞风扇开孔，同样也不能放在密封的环境下，除非已提供了适当的通风，才可以放置。
- ◆ 请勿将任何液体洒在设备上。
- ◆ 清洁前必须将本设备电源从墙上的插座上拔除，请勿使用任何液状或沫状的擦拭剂，请使用湿布清洁。
- ◆ 请按照标签上的电源类型使用本设备，如果您不确定电源类型是否可用，请联系您的经销商或当地的电力公司。
- ◆ 本设备设计应用于 230V 相间电压的 IT 配电系统。
- ◆ 为防止损害您的装置，所有设备妥善接地是很重要的。
- ◆ 本设备配有 3 脚接地型插头，此为安全性目的。如果您无法将其插入插座上，请联系电工替换原有的电源插座。请勿试图将接地型插头功能去除，并遵循本地/全国接线代码。
- ◆ 请勿将任何东西放置于电源线或连接线上，并将电源线与连接线的布线路径安排好，避免被其绊倒。。

(连接下页)

(连接上页)

- ◆ 如果设备使用了延长线，确保所有使用该线的产品总电量不超过该线的电流承载量。确保所有插至墙壁插座的产品电流总量不超过 15 安培。
- ◆ 请选用突波抑制器、调节器或不断电系统（UPS）等设备，以帮助避免您的系统受突然、瞬间增加及减少的电量。
- ◆ 请将系统的连接线与电源线妥善固定好，确保无任何东西压在线缆上。
- ◆ 勿将任何物体透过外壳的槽孔塞进机器里，有可能会接触到危险的电压点或造成零件短路而导致火灾或触电的风险。
- ◆ 请勿尝试自行修理本设备，请找合格的服务人员以取得支援服务。
- ◆ 如果有以下情况发生，请将本装置的电源从墙上的插座上拔除并将其交予合格的服务人员修理。
 - ◆ 电源线或插头损坏或磨损
 - ◆ 液体被洒入本设备
 - ◆ 本设备被雨、水淋到
 - ◆ 本设备掉落或外壳已经损坏
 - ◆ 本设备功能出现明显的变化
 - ◆ 按照操作指示后，本设备无法正常操作
- ◆ 仅针对操作指示中所涵盖的控制功能进行调整，其它不适当的操作可能会造成损害，以致于需要合格的人员更庞大的作业才能修复。

技术支持

全球

- ◆ 在线支持 – 包含疑难排除、文件及软件更新下载: <http://support.aten.com>
- ◆ 电话支持 – 请参考第 iii 页电话支持信息。

北美

Email支持		support@aten-usa.com
在线支持	技术支持	http://www.aten-usa.com/support
	疑难排除/文件/软件更新	support@aten-usa.com
电话支持		1-888-999-ATEN ext4988

当您联络我们时，请预先准备下列信息以方便我们快速地为您的服务：

- ◆ 产品型号、序号及购买日期。
- ◆ 您的电脑设置，包括操作系统、修订级别、扩充卡和软件。
- ◆ 错误出现时，任何显示在屏幕上的错误信息。
- ◆ 导致错误的操作顺序。
- ◆ 其它任何您觉得有帮助的信息。

产品规格表

功能		CS533
电脑/蓝牙设备连接数		1/2
端口选择		热键
连接头	键盘	1×USB A型 母头（白）
	鼠标	1×USB A型 母头（白）
	电源供应	1×USB A型 公头（白）
线缆长度	电脑	1.8m
LED指示灯	电脑已选定/电源供应	1（蓝）
	蓝牙设备已选定	2（蓝）
模拟	键盘	USB
		Bluetooth V2.1, Class2
	鼠标	USB
		Bluetooth V2.1, Class2
工作环境	操作温度	0—50℃
	储存温度	-20—60℃
	湿度	0—80%RH, 无凝结
机体属性	外壳	塑料
	重量	112kg
	尺寸（L×W×H）	9.20×7.80×2.455cm

蓝牙兼容列表

下表是支持蓝牙键盘或鼠标功能的设备。支持HID规范的设备可与CS533搭配。

Supported Devices		
Brand	Model	Version
Apple	iPad 1/2, iPad mini, iPad with Retina Display	iOS4.2.1 and higher
	iPhone 3GS/4/4S/5	
	iPod touch (2nd/3rd/4th Generation)	
	Apple TV (2nd/3rd Generation)	Apple TV software version 5.2 or later
	MacBook Air, MacBook Pro, Mac Pro, Mac Mini, iMac	OS 10.6 and higher
ACER	A500 / A501 / A100 / A200	Android 3.x / 4.x
ASUS	Eee Pad Transformer TF101, Eee Pad Transformer Prime TF201, Transformer Pad 300T, Padfone , ASUS Eee Pad, Memo M171, PadFone T004, PadFone Infinity	
Google	Nexus 7	
HTC	One V, One S, One X, One J Z321e, Butterfly, Butterfly S, New One, Desire L, Desire P	
HUAWEI	Media Pad, P6	
LG	Optimus Pad, Optimus 4x HD, Optimus L7, Optimus L7 II, Optimus L5II, Optimus Pro, Optimus GJ	
MOTOROLA	XOOM	
Samsung	Galaxy Tab 7.7, Galaxy Tab 8.9, Galaxy Tab 10.1 (WIFI/3G), Galaxy Tab II 7.0, Galaxy Tab II 10.1, Galaxy Tab III 8.0	
	Galaxy Nexus, Galaxy Nexus S, Galaxy S II, Galaxy Note, Galaxy S III, Galaxy S Advance, Galaxy Note2, Galaxy Core, Galaxy S IV, Galaxy Note3, Galaxy MEGA "5.8", Galaxy MEGA "6.3", Galaxy Win Duos	
SONY	Tablet S	
	Xperia Arc S, Xperia NEO V, Xperia Ray, Xperia acro S, Xperia XL, Xperia P, Xperia Z, Xperia Z Ultra, Xperia XS, Xperia TX, LT29i, Xperia Z1, Xperia V, Xperia M, Xperia SP	
Wiz	Aero T-518	
Xiaomi	mi2S	

Supported Devices		
Brand	Model	Version
HTC	Evo 3D, Sensation, Sensation XE/XL, Explorer, Flyer	Android 2.x
MOTOROLA	RAZR MAXX	
Samsung	Galaxy SII i9100 / R i9103	
	Galaxy Nexus / Galaxy Note	
	Galaxy Tab (3G)P1000	
	GALAXY S II LTE	
ACER	W500	
FIC	Tycoon TVBO0	XP / 2000 / Vista / 7
Gigabyte	S1080	
Microsoft	Windows compatible PC (with Bluetooth support)	
MIS	WindPad 100W	

注意：HID指的是兼容蓝牙设备

标准键盘命令

下表是PC和Apple标准键盘组合：复制、粘贴、剪切、还原、选择、全选以及激活输入法。

PC 键盘

功能	Mac 操作系统	Windows 操作系统
复制	 + C	[Ctrl] + C
粘贴	 + V	[Ctrl] + V
剪切	 + X	[Ctrl] + X
撤销操作	 + Z	[Ctrl] + Z
全选	 + A	[Ctrl] + A
选择	[Shift] + [箭头键]	[Ctrl] + [箭头键]
IME 变更*	 + [空格键]	[Ctrl] + [空格键]

苹果键盘







功能	Mac 操作系统	Windows 操作系统
复制	[Command] + C	[Ctrl] + C
粘贴	[Command] + V	[Ctrl] + V
剪切	[Command] + X	[Ctrl] + X
撤销操作	[Command] + Z	[Ctrl] + Z
全选	[Command] + A	[Ctrl] + A
选择	[Shift] + [箭头键]	[Ctrl] + [箭头键]
IME 变更*	[Command] + [空格键]	[Ctrl] + [空格键]







输入法编辑器（IME）是一个操作组件，能够接收键盘数据输入，使用户使用键盘上所没有的特性和符号。例如，在使用英文输入的电脑上允许用户输入汉语、韩语或日语。详情参见第10页输入法编辑器（IME）。





键盘对应表





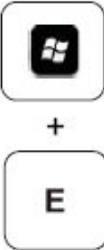

键盘模拟如下两表所示。指的是通过您所使用的USB键盘：PC或Mac。



PC键盘对应

PC Keyboard		Layout		
Key		QWERTY	Mac	iPad / iPhone
	Right/Left Control	Right/Left Control	Right/Left Control	Right/Left Control
	Right/Left Alt	Right/Left Alt	Right/Left Option	Right/Left Option
	Right/Left Windows Key	Right/Left Windows Key	Right/Left Command	Right/Left Command
	Escape	Escape	Escape	Home / Siri (iPhone 4s, New iPad)
	F1	F1	F1 / Brightness Down	F1 / Brightness Down
	F2	F2	F2 / Brightness Up	F2 / Brightness Up

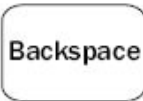







PC Keyboard		Layout		
Key		QWERTY	Mac	iPad / iPhone
	F3	F3	F3 / Expose	Spotlight Search
	F4	F4	F4 / DashBoard	Photo Frame (iPad) Screen Lock (iPhone)
	F5	F5	F5	On-Screen Keyboard
	F6	F6	F6	-
	F7	F7	F7 / Rewind	Rewind
	F8	F8	F8 / Play - Pause	Play - Pause
	F9	F9	F9 / Fast Forward	Fast Forward











PC Keyboard		Layout		
Key		QWERTY	Mac	iPad / iPhone
	F10	F10	F10 / Mute	Mute
	F11	F11	F11 / Volume Down	Volume Down
	F12	F12	F12 / Volume Up	Volume Up
	Windows Key + E	Windows Key + E	CD Eject	-
	Delete	Delete	Delete Forward	Delete Backward
	Print Screen	Print Screen	F13	-









PC Keyboard		Layout		
Key		QWERTY	Mac	iPad / iPhone
	Scroll Lock	Scroll Lock	F14	-
	Home	Home	Home	-
	End	End	End	-
	Page Up	Page Up	Page Up	-
	Page Down	Page Down	Page Down	-
	Backspace	Backspace	Delete Backward	Delete Backward
	Enter	Enter	Return	Return







PC Keyboard		Layout		
Key		QWERTY	Mac	iPad / iPhone
	Insert	Insert	Fn	-
	Pause	Pause	F15	-
	Num Lock	Num Lock	Clear	-

Mac 键盘对应

Mac Keyboard		Layout		
Key		QWERTY (PC)	Mac	iPad / iPhone
	Right/Left Control	Right/Left Control	Right/Left Control	Right/Left Control
	Right/Left Shift	Right/Left Shift	Right/Left Shift	Right/Left Shift
	Right/Left Option	Right/Left Alt	Right/Left Option	Right/Left Option
	Right/Left Command	Right/Left GUI	Right/Left Command	Right/Left Command
	Escape	Escape	Escape	Home / Siri (iPhone 4S, New iPad)
	F1 / Brightness Down	F1	F1 / Brightness Down	Brightness Down
	F2 / Brightness Up	F2	F2 / Brightness Up	Brightness Up
	F3 / Expose	F3	F3 / Expose	Spotlight Search
	F4 / Dash Board	F4	F4 / Dash Board	Photo Frame (iPad) Screen Lock (iPhone)

Mac Keyboard		Layout		
Key		QWERTY (PC)	Mac	iPad / iPhone
	F5	F5	F5	On-Screen Keyboard
	F6	F6	F6	-
	F7 / Rewind	F7	F7 / Rewind	F7 / Rewind
	F8 / Play-Pause	F8	F8 / Play-Pause	Play-Pause
	F9 / Fast Forward	F9	F9 / Fast Forward	Fast Forward
	F10 / Mute	F10	F10 / Mute	Mute
	F11 / Volume Down	F11	F11 / Volume Down	Volume Down
	F12 / Volume Up	F12	F12 / Volume Up	Volume Up
	Eject	-	-	-
	F13	Print Screen	F13	-

Mac Keyboard		Layout		
Key		QWERTY (PC)	Mac	iPad / iPhone
	F14	Scroll Lock	F14	-
	F15	Pause	F15	-
	F16	-	F16	-
	F17	-	F17	-
	F18	-	F18	-
	F19	-	F19	-
	Delete Forward	Delete	Delete Forward	Delete Backward
	Delete Backward	Backspace	Delete Backward	Delete Backward
	Return	Enter	Return	Return

Mac Keyboard		Layout		
Key		QWERTY (PC)	Mac	iPad / iPhone
	fn / Help	Insert	fn / Help	-
	Home	Home	End	-
	End	End	End	-
	Page Up	Page Up	Page Up	-
	Page Down	Page Down	Page Up	-
	Clear	Num Lock	Clear	-

故障检修

介绍

操作问题可由不同原因造成。解决这些问题的第一步就是确保所有连接线已被妥善地连接，并适当地插入各自的连接插座。

另外，更新产品的固件可能解决那些自从前一版本出版时就发现并得以解决的问题。如果您的产品不执行最新固件版本，我们强烈建议您进行更新。关于更新的详细描述，请参阅第22页固件更新功能。

状况	可能问题	解决方法
鼠标及/或键盘无反应	不正确的鼠标、键盘或CS533连接	确保鼠标和键盘插入CS533后的USB（键盘和鼠标）端口。如果CS533正确插入电脑，拔出线缆再重新插回。参见硬件连接第5页
	无线接收器插入错误端口	如果您使用的是无线鼠标和键盘，请确保无线接收器插入到CS533的键盘端口。
	连接的蓝牙端口与移动设备不配对	使用热键「Alt」+「F1」，将USB键盘切换到电脑端口。参见切换第14页 或者 用您所连接的CS533端口，将蓝牙与无线设备配对。参见连接蓝牙第6页
	USB鼠标不支持某些移动设备	一些制造商的操作系统或界面不支持无线设备上的USB鼠标，尤其是Ios产品，请参考设备使用说明，以确定是否可以使用USB鼠标。

按回车键无法从移动设备发送文本信息或即时消息	移动应用需要选择,才允许您使用回车键发送信息	检查移动应用选择,确保回车键能够发送信息。一些移动应用不允许您使用回车键发送信息,您需要在屏幕界面点击:“发送” 如果设备支持,您可以使用USB鼠标发送信息。
蓝牙无法连接或无法与移动设备配对	蓝牙未与移动设备同步	解决蓝牙连接问题的最好方法是清除蓝牙连接(参见蓝牙清除第12页),然后重新连接蓝(参见蓝牙连接第6页) 另一解决方案是因为移动设备与CS533相隔太远,从而无法进行蓝牙配对,或者设备上的蓝牙没有打开。
固件更新完成后无法切换端口	硬件更新未完成	固件更新完成后,请确保从电脑上拔掉CS533的USB线缆,然后重新插回。
使用热键无法切换CS533端口	没有正确使用热键指令	必须正确使用热键指令,当出现+时,需按以下步骤操作,如「Alt」+「F1」,按住「Alt」键,然后按下第二个热键「F1」。
CS533插入电脑后,切换到蓝牙端口	需更新固件	CS533连接到电脑时,最新固件允许您选择重置端口(USB或蓝牙),下载并安装最新固件,参见固件更新第22页。

有限保证

在任何情况下,宏正所担负的责任都将不超过本产品的支付价格,且宏正不对使用本产品及其所附光盘与文件所产生的直接、间接、特别、偶然发生或随之发生的损害负责。

宏正不会保证、明示、暗示或法定声明本文件的内容与用途,及特别否认其对于特殊用途的品质、性能、适售性或适用性。

本公司同时保留修改或更新设备或文件的权利,且无义务通知任何个人或个体修改或更新的内容。如要了解更进一步的延伸保修条件,请联络本公司的经销商。