



**CS1792/CS1794**

**2/4 端口 USB 2.0 HDMI KVMP™ 多电脑切换器**

用户说明书



[www.aten.com.cn](http://www.aten.com.cn)

## FCC 信息

### 美国联邦通信委员会干扰声明

此为符合FCC规范B等级 (Class B) 产品，完全符合A级电子设备要求和FCC验证的第15部分规范。这些规范是为了在居住环境下使用本设备，能避免有害干扰，并提供有效保护所规范的规定。本设备会产生并辐射电磁波，如果用户未能按照用户说明书进行安装和使用，将可能对通讯造成有害干扰。但不保证在特定设备中不产生干扰。开关产品即可测定出是否有干扰，如果本产品确实对广播或电视接收造成有害干扰，我们鼓励用户尝试用下列一项或多项措施校正干扰：

- ◆ 重新调整接收天线的方向或将其重新定位；
- ◆ 增加设备与接收器之间的距离；
- ◆ 将设备连接到电源时，请选择与接收器不同电路的插座；
- ◆ 请经销商/有经验的广播/电视技术人员给予帮助。

FCC警告：非经负责合格方对该设备所做的变更及修改是会导致用户丧失操作该设备的权力。

## RoHS

本产品符合 RoHS 标准。

## SJ/T 11364-2006

以下内容与中国市场销售相关：

部件名称	有毒有害物质或元素					
	铅	汞	镉	六价铬	多溴联苯	多溴二苯醚
电器部件	●	○	○	○	○	○
机构部件	○	○	○	○	○	○

○：表示该有毒有害物质在该部件所有均质材料中的含量均在SJ/T 11363-2006规定的限量要求之下。

●：表示符合欧盟的豁免条款，但该有毒有害物质至少在该部件的某一均质材料中的含量超出SJ/T 11363-2006的限量要求。

×：表示该有毒有害物质至少在该部件的某一均质材料中的含量超



## 用户信息

### 在线注册

请至本公司的在线支持中心注册本产品:

全球	<a href="http://eservice.aten.com">http://eservice.aten.com</a>
----	---

### 电话支持

如需电话支持，请拨如下电话号码:

全球	886-2-8692-6959
中国	86-10-5255-0110
日本	81-3-5615-5811
韩国	82-2-467-6789
北美	1-888-999-ATEN ext 4988
英国	44-8-4481-58923

### 用户注意事项

制造商有修改与变更手册所包含的信息、文件和规格表的权利，且不需事前通知。制造商不会保证、明示、暗示或法定声明其内容或特别否认其对于特殊用途的可销售性和适用性。本手册所描述的任何被销售与授权的制造商软件亦同。如果在购买后发现软件程序有瑕疵，购买者（及非制造商、其经销商或其购买商家）将需承担所有因软件瑕疵所造成的必要服务费用、维修责任及任何偶然事件或间接损害。

制造商并不担负任何未经授权调整本设备所造成的无线电及/或电视干扰的责任，用户必须自行修正干扰。

操作前如未选择正确操作电压设置而进行操作，制造商将不担负因此所导致任何损害的责任。**使用前请务必确认电压设置为正确的。**

## 包装明细

---

CS1792 / CS1794 包装明细如下：

- ◆ 1 台 CS1792 / CS1794 USB 2.0 HDMI KVMP 切换器
- ◆ 2 套定制 HDMI KVMP 线缆组(CS1792)
- ◆ 4 套定制 HDMI KVMP 线缆组(CS1794)
- ◆ 1 根固件更新线缆
- ◆ 1 个电源适配器
- ◆ 1 本用户说明书\*

请检查确保所有部件齐全。如果任何部件丢失，或者在装运时受损，请联系经销商。

请仔细阅读本手册，认真遵循安装和操作步骤，以免损坏切换器和/或其所连设备。

---

\*自本说明书中文化完成后，新的产品功能将可能日后陆续增加。如需知道更新的产品特性请至我们的网站参考最新英文说明书。

---

© 版权所有2008-2014宏正自动科技股份有限公司

说明书编号： PAPE-0301-AT4G

说明书日期：2014-04-11

Altusen 和 Altusen 标识为宏正自动科技股份有限公司注册商标。版权所有。

所有其它品牌名称和商标为其对应的厂家的注册产权。

# 目录

FCC 信息.....	ii
RoHS.....	ii
SJ/T 11364-2006.....	ii
用户信息.....	iii
在线注册.....	iii
电话支持.....	iii
用户注意事项.....	iii
包装明细.....	iv
目录.....	v
关于本说明书.....	vii
常规用语.....	viii
产品信息.....	viii
<b>第一章.....</b>	<b>1</b>
<b>介绍.....</b>	<b>1</b>
概述.....	1
特性.....	3
系统要求.....	4
控制端.....	4
电脑.....	4
线缆.....	4
操作系统.....	5
部件.....	6
前视图.....	6
后视图.....	8
<b>第二章.....</b>	<b>9</b>
<b>硬件安装.....</b>	<b>9</b>
线缆连接.....	9
安装图.....	11
<b>第三章.....</b>	<b>13</b>
<b>基本操作.....</b>	<b>13</b>
概述.....	13
手动切换.....	13
热插拔.....	14
电源关闭和重启.....	15
端口编码.....	15
<b>第四章.....</b>	<b>17</b>
<b>键盘端口操作.....</b>	<b>17</b>
端口切换.....	17
循环通过端口.....	17
直接切换到端口.....	18

---

自动扫描.....	19
热键设置模式.....	20
激活 HSM.....	20
HSM 激活替代键.....	21
端口切换替代键.....	21
键盘操作系统.....	22
切换器设置列表.....	22
USB 重置.....	22
热键喇叭控制.....	23
禁用端口切换键.....	23
固件更新模式.....	23
恢复默认设置.....	23
视频同步.....	24
鼠标模拟控制.....	24
SPC 模式.....	24
电源开启侦测.....	24
HSM 总表.....	25
<b>第五章.....</b>	<b>27</b>
<b>固件更新工具.....</b>	<b>27</b>
更新前准备工作.....	27
开始更新.....	28
更新成功.....	31
更新失败.....	32
<b>附录.....</b>	<b>33</b>
安全说明.....	33
技术支持.....	35
全球.....	35
产品规格.....	36
故障排除.....	37
Mac 键盘.....	39
出厂默认热键设置.....	40
有限保证.....	40

## 关于本说明书

---

本用户说明书帮助您充分地使用 CS1792 / CS1794 系统。说明书包含安装、设定和操作各个方面，内容大致如下：

### 概述

#### **第一章 介绍**

本章向您介绍 CS1792 / CS1794 系统，包括其目的、特性和优势，并描述其前后面板组成部件。

#### **第二章 硬件安装**

本章描述如何安装本产品。用图例提供必要步骤。

#### **第三章 基本操作**

本章描述操作 CS1792 / CS1794 涉及的基本概念。

#### **第四章 键盘端口操作**

本章提供 CS1792 / CS1794 装置热键操作涉及的所有概念和步骤。

#### **第五章 固件更新工具**

本章说明如何用此工具将 CS1792 / CS1794 的固件更新为最新版本。

#### **附录**

附录提供 CS1792 / CS1794 产品规格和其它技术信息。

## 常规用语

---

本用户手册使用下列常规用语：

- Monospaced**           表示需要键入的文本信息。
- [ ]                       表示需要按的键。例如，[Enter]表示按 **Enter**(回车)键。需要同时输入的键，就放在同一方括号内，各键之间用加号连接，例如，[Ctrl+Alt]。
1.                       数字表示操作步骤序号。
- ◆                       表示提供信息以供参考，与操作步骤无关。
- 表示下一选项(例如，在菜单或对话框中)。例如，Start→ Run，表示打开 *Start* 菜单，然后选择 *Run*。
-                        表示极其重要的信息。

## 产品信息

---

如果您想了解所有宏正产品信息及如何更有效地使用这些产品，请随时访问宏正的网站或联系宏正授权的经销商，请访问如下网站以获取更多资讯：

---

国际	<a href="http://www.aten.com">http://www.aten.com</a>
中国	<a href="http://www.aten.com.cn">http://www.aten.com.cn</a>

---



## 概述

---

CS1792 / CS1794 HDMI USB 2.0 KVM 切换器整合 2 端口(CS1792)或 4 端口(CS1794)切换器与 2 端口 USB2.0 集线器,为 KVM 切换器功能开辟了独创性新方向。另外,CS1792 / CS1794 的 HDMI 显示器接口实现了用单一高清晰显示器以及整合多信道音频,即可轻松切换 HDMI 信号。

作为 KVM 切换器,CS1792 / CS1794 HDMI USB 2.0 KVM 切换器允许用户从单一 USB 键盘、USB 鼠标和 HDMI 显示器控制端访问 2/4 台电脑。作为 USB 集线器,它允许各电脑(每次一台电脑)访问所连外设。

CS1792 / CS1794 的独立切换功能允许 KVM 锁定一台电脑,而 USB 外设锁定另一台电脑。这样,无需购买独立的 USB 集线器,也无需另行购买独立的外设分享器。

CS1792 / CS1794 进一步改进了以前的设计,采用了 HDMI(高清晰多媒体接口)连接头,通过快速可靠的 USB 连接向电脑传输键盘和鼠标数据。HDMI 支持数字输入(平板显示器、数码放映机、等离子显示器、数码电视和电视机顶盒)。因此,当所有显示器和外设连接 CS1792 / CS1794 时,可以通过两种便利的访问方式(通过设备前面板端口选择按钮,或从控制端键盘输入热键组合)即可选择在控制端显示器浏览的数字输入源。

认识到数字音频日益重要,CS1792 / CS1794 的 HDMI 接口整合多信道音频,从而允许用户享受高清晰音频,如 Dolby True HD 和 DTS HD Master Audio。而且,一个麦克风即可为所有电脑提供音频输入,且您可以从一组扬声器(一次一个)收听各电脑的音频输出。当有 USB 外设时,音频锁定可独立于 KVM 锁定。

切换器安装简单快捷，将线缆插入正确的端口即可。无需软件设定，无需安装程序，也没有兼容问题。因为 CS1792 / CS1794 直接拦截键盘输入，可与 Microsoft Windows、Linux 和 Mac 操作系统搭配使用。

CS1792 / CS1794 USB 2.0 HDMI KVM 切换器兼具独特的流线设计与创新功能，提供多媒体 SOHO 环境的时尚、多元功能享受。它允许在四台 HDMI 接口 PC 机上平滑切换，从单一控制端分享 USB 外设和高清晰音频。CS1792/CS1794 节省桌面空间，具有流线型 KVM 设计，是多媒体应用的理想选择。

## 特性

---

- ◆ 2/4 端口 HDMI USB 2.0 KVM 切换器
- ◆ 单一 USB 控制端控制 2 台(CS1792)或 4 台(CS1794) HDMI 接口电脑和 2 台 USB 外设
- ◆ 内置 2 端口 USB2.0 集线器
- ◆ 完全兼容于 USB 2.0 规格
- ◆ 独立切换 KVM、USB 外设和音频锁定
- ◆ 支持 HDMI 数字显示器 - 完全兼容于 HDMI 1.3a 及 HDCP
- ◆ 支持 Dolby True HD 及 DTS HD Master Audio
- ◆ 高视频分辨率-支持 480i、480p、720p、1080i 和 1080p (1920×1200)
- ◆ 支持宽显示器分辨率
- ◆ 通过前端面板按钮及键盘热键选择电脑
- ◆ 支持多平台- Windows 2000/XP/Vista、Linux 及 Mac
- ◆ 控制端鼠标端口模拟/旁路功能支持多数鼠标驱动程序与多功能鼠标
- ◆ 显示器动态同步显示技术 - 储存控制端显示器 EDID(扩展显示识别数据), 以优化显示分辨率
- ◆ 电源开启检测 - 如果其中一台电脑电源关闭, CS1792 / CS1794 会自动切换至下一台电源开启的电脑
- ◆ 完整的键盘信号模拟, 确保开机零失误
- ◆ 支持及模拟 Mac 键盘\*
- ◆ 自动扫描功能可监控所有电脑及 HDMI 设备
- ◆ 固件可更新

---

\* 1. PC键盘组合键模拟Mac键盘。  
2. Mac键盘仅与自己的电脑搭配使用。

---

## 系统要求

---

### 控制端

- ◆ 能够显示最高分辨率的 HDMI 显示器
- ◆ USB 鼠标
- ◆ USB 键盘

---

**注意：**通过 CS1792 / CS1794 包装附带的转换器，可使用 PS/2 键盘和鼠标。

---

- ◆ 麦克风和扬声器(可选)

### 电脑

各电脑必须要有如下配置：

- ◆ HDMI 端口

---

**注意：**显示卡的质量影响显示质量。要获得最佳显示，我们建议您购买高品质产品。

---

- ◆ USB A 类端口
- ◆ 音频端口(可选)

### 线缆

包装提供 2 组(CS1792)或 4 组(CS1794)定制 HDMI KVM 线缆组。

---

**注意：**如果控制端显示器有内置扬声器，且通过 HDMI 接口支持音频功能，则无需使用 HDMI 线缆组控制端的扬声器连接头。麦克风插口应连接正确部位。

---

---

## 操作系统

支持的操作系统如下表所述：

操作系统		版本
Windows		2000 或更高
Linux	RedHat	6.0 或更高
	SuSE	8.2 或更高
UNIX	FreeBSD	3.5.1 或更高
Novell	Netware	6.0 或更高
Mac		OS 9 或更高

## 部件

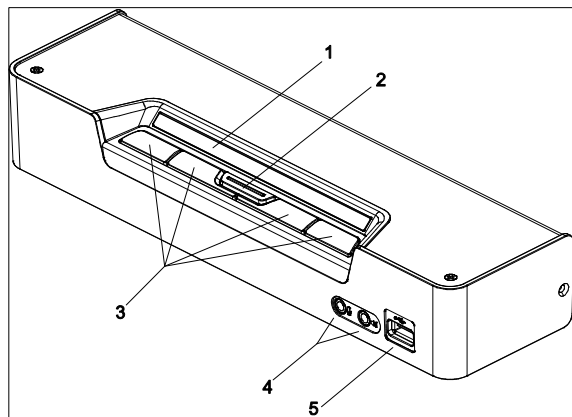

### 前视图



### 指示灯状态面板图



**注意：**这些图显示的是CS1794。CS1792的部件除了前面板仅有两个端口选择按钮及后面板有两个KVM端口选择按钮之外，其它与CS1794相同。

序号	部件	功能描述
1	指示灯状态面板	此面板包含指示灯图标，指示灯亮说明模式和端口状态。模式和端口选择按钮各有三个对应指示灯图标，分别代表 <b>音频</b> 、 <b>KVM</b> 、 <b>USB</b> 的状态。
		<b>模式选择指示灯</b> KVM 指示灯图标是一个显示器。 
		<b>端口选择指示灯</b> KVM 指示灯图标是端口号。 
2	模式选择按钮	此按钮允许您循环通过三种锁定模式 - KVM、音频和 USB。
3	端口选择按钮	对于手动选择端口(见第13页的 <i>手动切换</i> ): <ul style="list-style-type: none"> <li>◆ 要使锁定(<b>音频</b>、<b>KVM</b> 和 <b>USB</b>)完全控制某电脑, a) 可通过按电脑对应的端口选择按钮; 或 b) 通过按一下模式按钮(模式按钮的三个图标变亮), 然后再按电脑对应的端口选择按钮。三个端口图标都变亮。</li> <li>◆ 要仅使 <b>KVM</b> 锁定控制某电脑, 按<b>两下</b>模式按钮(模式按钮的 KVM 图标变亮), 然后再按电脑对应的端口选择按钮。端口的 KVM 图标(端口号)变亮。</li> <li>◆ 要仅使<b>音频</b>锁定控制某电脑, 按<b>三下</b>模式按钮(模式按钮的音频图标变亮), 然后再按电脑对应的端口选择按钮。端口的音频图标变亮。</li> <li>◆ 要仅使 <b>USB</b> 锁定控制某电脑, 按<b>四下</b>模式按钮(模式按钮的 USB 图标变亮), 然后再按电脑对应的端口选择按钮。端口的 USB 图标变亮。</li> <li>◆ 同时按住端口选择按钮1和2两秒钟, 则启动自动扫描模式(见第19页的<i>自动扫描</i>)。</li> </ul>
4	控制端音频端口	扬声器和麦克风插于此处。
5	USB2.0外设端口	USB2.0外设(打印机、扫描仪等等)插在此端口。

## 后视图

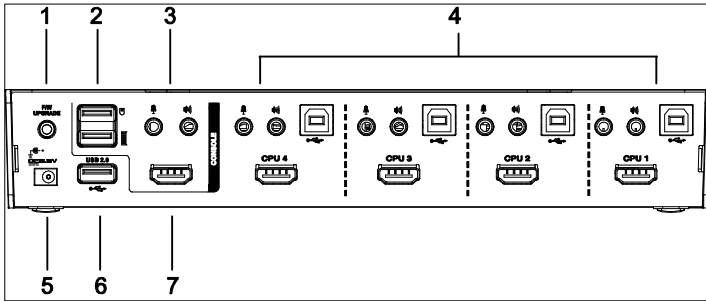

序号	部件	功能描述
1	固件更新端口	从管理员电脑向 CS1792/CS1794 传输固件更新数据的固件更新线缆插于此接头。固件更新详细说明，见第五章。
2	USB 控制端端口	USB 键盘和鼠标插于此处。
3	控制端模拟信号音频端口	麦克风和扬声器的线缆插于此处。各接头标有相应图标。*
4	KVM 端口部分	连接 CS1792/CS1794 和电脑的线缆插于此处。各 KVM 端口由麦克风插口、扬声器插口、USB B 类插座和 HDMI 接头组成。
5	电源插座	电源适配器线缆插于此插座。
6	USB 2.0 外设端口	USB 2.0 外设(打印机、扫描仪等等)可插在此端口。
7	控制端显示器端口	HDMI 显示器的线缆插于此处。

\* 如果控制端显示器有内置扬声器，且通过 HDMI 接口支持音频，则无需使用独立的扬声器。



## 第二章 硬件安装



1. 本手册第33页提供关于放置此设备的重要安全信息。安装前，请先阅读这些信息。
2. 确保关闭所有您要连接的设备之电源。您必须拔掉所有具有键盘电源启用功能的电脑之电源线。

### 线缆连接

---

- 注意：**
1. 如果控制端显示器有内置扬声器，且通过HDMI接口支持音频，则无需使用独立的扬声器。
  2. 如果装置中的电脑完全支持HDMI，则无需使用定制HDMI KVM线缆组上的扬声器接头。
  3. 将所有设备连接到切换器后，如果USB鼠标或键盘不能工作，您需要开启鼠标仿真控制(详细见第24页)。
- 

如要安装 CS1792/CS1794 设备，请参看第 11 页的安装图(图中号码对应如下步骤顺序)，然后按如下操作：

1. 将 USB 键盘和 USB 鼠标插入设备后面板上的 USB 控制端端口。
2. 将 HDMI 显示器插入设备后面板上的控制端 HDMI 端口。
3. 如果您使用独立的扬声器和麦克风，则将其插入设备后面板上的控制端模拟信号音频端口。
4. 用定制 HDMI KVM 线缆组，将 HDMI 线缆接头和附带的 USB 接头插入切换器后面板上的对应插口。
5. 将线缆的另一端，HDMI 和 USB 线缆插入电脑上的对应端口。

6. 将 USB 外设插入 A 类插口(一个在前面板；另一个在后面板)。
7. 打开显示器电源。
8. 将 CS1792 / CS1794 包装附带的电源适配器插入交流电源，然后将电源适配器线缆插入切换器的电源插座。
9. 打开电脑电源。

## 安装图

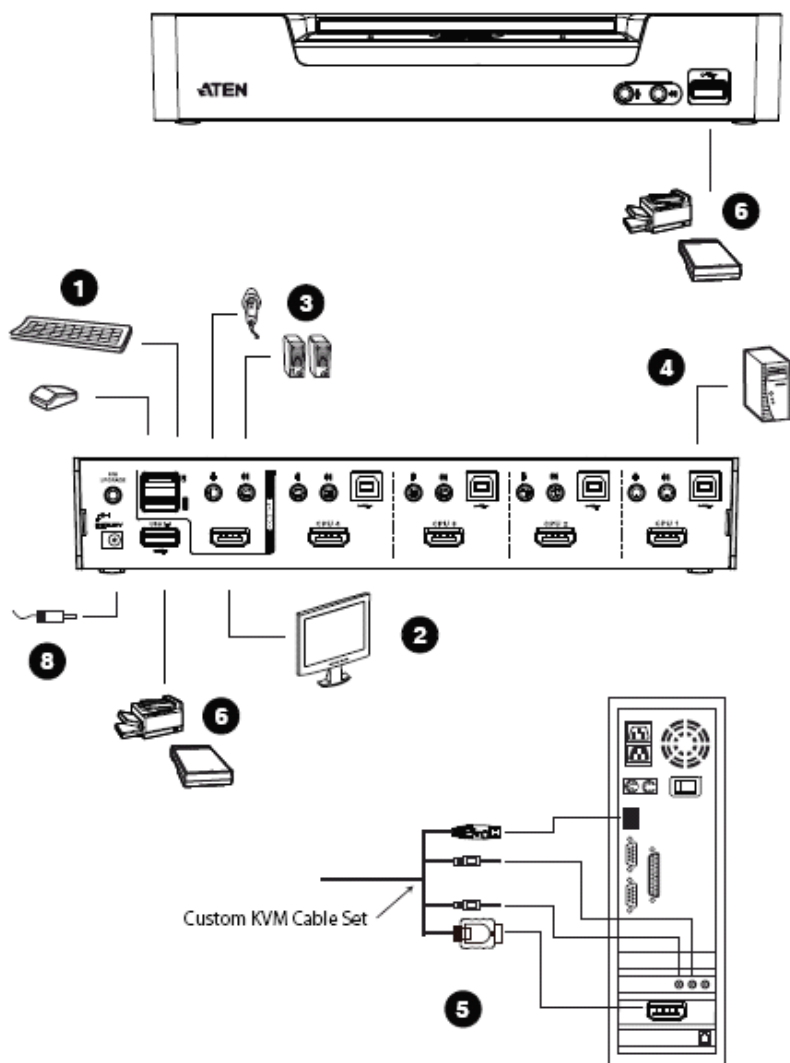

此页刻意留白

## 概述

---

访问电脑的便利方式有两种：手动 - 通过设备前面板上的模式和端口选择按钮进行激活；和热键 - 从键盘输入热键组合。热键端口选择在下一章讨论。

## 手动切换

---

模式选择按钮和对应各端口的按钮各有三个图标 - **KVM**、**音频**和 **USB**。当按模式按钮时，图标变亮，说明正循环通过对应 **KVM**、**音频**和 **USB** 模式。

端口选择按钮图标变亮说明端口对应电脑的当前状态。例如，如果端口 3 选择按钮之上的音频图标变亮，说明端口 3 当前所连电脑被音频锁定控制。

对于手动端口选择：

- ◆ 如要使锁定(**音频**、**KVM** 和 **USB**)完全控制某电脑，a)可通过按电脑对应的端口选择按钮；或 b)通过按一下模式按钮(模式按钮的三个图标变亮)，然后再按电脑对应的端口选择按钮。三个端口图标都变亮。
- ◆ 如要仅使 **KVM** 锁定控制某电脑，按**两下**模式按钮(模式按钮的 **KVM** 图标变亮)，然后再按电脑对应的端口选择按钮。端口的 **KVM** 图标(端口号)变亮。
- ◆ 如要仅使**音频**锁定控制某电脑，按**三下**模式按钮(模式按钮的音频图标变亮)，然后再按电脑对应的端口选择按钮。端口的音频图标变亮。

(续下页)

(接上页)

- ◆ 如要仅使 **USB** 锁定控制某电脑，按**四下**模式按钮(模式按钮的 USB 图标变亮)，然后再按电脑对应的端口选择按钮。端口的 USB 图标变亮。
- ◆ 同时按住端口选择按钮 1 和 2 两秒钟，则启动自动扫描模式(见第 19 页的*自动扫描*)。

---

**注意：**按再放开任一端口选择按钮，则停止自动扫描模式。KVM 锁定切换到所按按钮对应端口所连的电脑。

---

## 热插拔

---

CS1792/CS1794 支持 USB 热插拔 - 无需关闭设备电源，通过从 USB 集线器端口拔出线缆，即可向装置卸除和添加部件。

---

## 电源关闭和重启

---

如有必要关闭设备电源，重新开启设备电源之前，必须按如下操作：

1. 关闭所有切换器所连电脑的电源。
2. 拔掉切换器的电源适配器线缆。
3. 等待 10 秒钟，然后将切换器的电源适配器线缆插回。
4. 切换器开启后，开启电脑电源。

---

## 端口编码

---

CS1792 / CS1794 切换器上的各 KVM 端口都分配有一个端口号(CS1792 为 1 和 2；CS1794 为 1、2、3 和 4)。端口号标注在切换器后面板(详情请见第 8 页的*后视图*)。

电脑的端口号源自其所连的 KVM 端口号。例如，连接 KVM 端口 2 的电脑的端口号为 2。

端口号用来通过热键端口选择方式(详情请见第 18 页的*直接切换到端口*)指定 KVM、USB 外设和音频锁定控制哪台电脑。

此页刻意留白



## 第四章 键盘端口操作

CS1792/CS1794 提供大量使用简便的热键功能, 从而通过键盘即可方便地控制和设定 KVM 装置。热键异步(单独)切换 KVM、USB 集线器和音频锁定。对于 CS1792, 可以使 KVM 控制端锁定一台电脑, 而 USB 或音频锁定其它电脑。对于 CS1794, 例如, 可以使 KVM 控制端锁定一台电脑, USB 集线器锁定另一台电脑, 而音频锁定其它两台电脑。

### 端口切换

所有端口切换都以轻击两下 **Scroll Lock** 键开始。下表描述各热键组合执行的操作。

**注意:** 如果使用 Scroll Lock 键与电脑上运行的其它程序冲突, 可用 **Ctrl** 键代替 Scroll Lock 键。详情请见第 21 页的 *HSM* 激活替代键。

### 循环通过端口

热键	操作
[Scroll Lock] [Scroll Lock] [Enter]	使 <b>KVM</b> 、 <b>USB 集线器</b> 和 <b>音频</b> 锁定从当前 KVM 锁定的端口切换到装置中的下一端口(对于 CS1792, 1 到 2、2 到 1; 对于 CS1794, 1 到 2、2 到 3、3 到 4、4 到 1)。
[Scroll Lock] [Scroll Lock] [K] [Enter]	仅使 <b>KVM</b> 锁定从其当前锁定的端口切换到装置中的下一端口。USB 和音频锁定保持原位。
[Scroll Lock] [Scroll Lock] [U] [Enter]	仅使 <b>USB 集线器</b> 锁定从其当前锁定的端口切换到装置中的下一端口。KVM 和音频锁定保持原位。
[Scroll Lock] [Scroll Lock] [S] [Enter]	仅使 <b>音频</b> 锁定从其当前锁定的端口切换到装置中的下一端口。KVM 和 USB 锁定保持原位。

## 直接切换到端口

热键	操作
[Scroll Lock] [Scroll Lock] [n] [Enter]	使 <b>KVM</b> 、 <b>USB 集线器</b> 和 <b>音频</b> 锁定指定端口号对应端口所连的电脑。
[Scroll Lock] [Scroll Lock] [n] [K] [Enter]	仅使 <b>KVM</b> 锁定指定端口所连的电脑。USB 集线器和音频锁定保持原位。
[Scroll Lock] [Scroll Lock] [n] [U] [Enter]	仅使 <b>USB 集线器</b> 锁定控制指定端口所连的电脑。KVM 和音频锁定保持原位。
[Scroll Lock] [Scroll Lock] [n] [S] [Enter]	仅使 <b>音频</b> 锁定控制指定端口所连的电脑。KVM 和 USB 集线器锁定保持原位。
[Scroll Lock] [Scroll Lock] [n] [K] [U] [Enter]	使 <b>KVM</b> 和 <b>USB 集线器</b> 锁定指定端口所连的电脑。音频锁定保持原位。
[Scroll Lock] [Scroll Lock] [n] [K] [S] [Enter]	使 <b>KVM</b> 和 <b>音频</b> 锁定指定端口所连的电脑。USB 集线器音频锁定保持原位。
[Scroll Lock] [Scroll Lock] [n] [U] [S] [Enter]	使 <b>USB 集线器</b> 和 <b>音频</b> 锁定指定端口所连的电脑。KVM 锁定保持原位。

**注意：** **n** 代表电脑的端口号(1、2、3 或 4)。详情请见第 15 页的**端口编码**。输入热键组合时，请用正确的端口号替换 **n**。

## 自动扫描

CS1792 / CS1794 的自动扫描功能使 KVM 锁定自动定期地循环通过电脑端口。这允许您无需费力手动切换端口，即可监控电脑活动。详情请见下表。

热键	操作
[Scroll Lock] [Scroll Lock] [A] [Enter]	激活自动扫描。KVM 锁定以 5 秒的间隔循环通过端口。此为默认设置。
[Scroll Lock] [Scroll Lock] [A] [n] [Enter]	KVM 锁定以 n 秒的间隔循环通过端口。

- 注意：**
1. **n** 代表 CS1792 / CS1794 在切换到下一端口前，停留在端口的秒数。输入热键组合时，用 1 到 99 之间的数替换 **n**。
  2. 当自动扫描生效时，普通的键盘和鼠标功能被挂起 - 只能输入符合自动扫描模式的键击。您必须退出自动扫描模式，以便再次正常操作控制端。
  3. 虽然视频锁定在端口间切换，但是，键盘、鼠标和 USB 锁定并不切换。它们停在自动扫描开始的端口。

## 热键设置模式

---

热键设置模式用来设置 CS1792 / CS1794 切换器设定。所有操作都以激活热键设置模式(HSM)开始。

### **激活 HSM**

如要激活 HSM，请按如下操作：

1. 按住 **[Num Lock]**。
2. 按再放开 **[-]**。
3. 放开 **[Num Lock]**。

---

**注意：**有一个激活 HSM 的替代键组合。详情请见下文。

---

启用 HSM 时，Caps Lock 和 Scroll Lock 指示灯接替闪烁，说明 HSM 生效。退出 HSM 时，它们停止闪烁。

普通的键盘和鼠标功能被挂起 - 只能输入符合热键的键击(在下面的部分描述)。

结束某些热键操作后，您自动退出热键模式。而对于另外一些操作，您必须手动退出。要手动退出 HSM，按 **Esc** 键，或 **Spacebar**。

## **HSM 激活替代键**

提供 HSM 激活键的替代键是为了在默认设置与电脑上运行的程序冲突时使用。

如要切换到 HSM 替代激活键，请按如下操作：

1. 激活 HSM(见第 20 页)。
2. 按再放开 **[H]**。

HSM 激活键变成 Ctrl 键(代替了 Num Lock)和 F12 键(代替了减号键)。

---

**注意：**此程序是这两种方式的开关。要恢复原始的 HSM 激活键，先激活 HSM，然后按再放开 **H** 键。

---

## **端口切换替代键**

端口切换启动键可从轻击两下 Scroll Lock ([Scroll Lock] [Scroll Lock])变为轻击两下 Ctrl 键。要改变端口切换启动键，请按如下操作：

1. 激活 HSM(见第 20 页)。
2. 按再放开 **[T]**。

---

**注意：**此程序是这两种方式的开关。要恢复原始[Scroll Lock] [Scroll Lock]方式，先激活 HSM，然后按再放开 **T** 键。

---

## **键盘操作系统**

CS1792 / CS1794 的默认端口设定是针对兼容 PC 的键盘操作系统。例如，您的控制端使用兼容 PC 的键盘，而您将 Mac 键盘连接到某端口，可以修改端口的键盘操作系统设定，这样兼容 PC 的键盘即可模拟 Mac 键盘。设定步骤如下：

1. 使 KVM 锁定切换到您要设置的端口。
2. 激活 HSM(见第 20 页)。
3. 按再放开正确的功能键(见下表)。完成此步后，您自动退出 HSM。

功能键	操作
[F2]	启用 Mac 键盘模拟功能，详情请见第 38 页的 <i>Mac 键盘模拟</i> 。
[F10]	禁用键盘模拟功能，并启用通过键盘模式(键击直接发送到电脑，而不通过 Mac 模拟器)。

## **切换器设置列表**

如要看到当前切换器的设置列表，请按如下操作：

1. 打开文本编辑器或文字处理器，将光标放在页面窗口。
2. 激活 HSM(见第 20 页)。
3. 按再放开 **[F4]** 以显示设置。

## **USB 重置**

如果失去 USB 锁定，需要重置时，请按如下操作：

1. 激活 HSM(见第 20 页)。
2. 按再放开 **[F5]**。

---

## 热键喇叭控制

可用热键开关喇叭。要开关喇叭，请按如下操作：

1. 激活 HSM(见第 20 页)。
2. 按再放开 **[B]**。

则可以开关喇叭。

## 禁用端口切换键

如要禁用端口切换键([Scroll Lock] [Scroll Lock] / [Ctrl] [Ctrl])，请按如下操作：

1. 激活 HSM(见第 20 页)。
2. 按再放开 **[X] [Enter]**。

---

**注意：**此程序是个开关。要启用端口切换键，重复步骤 1 和 2。

---

## 固件更新模式

如要设置 CS1792 / CS1794 为固件更新模式，请按如下操作：

1. 激活 HSM(见第 20 页)。
2. 键入：upgrade
3. 按 **[Enter]**。

前面板指示灯闪烁，说明固件更新模式生效。

---

**注意：**要退出固件更新模式，必须关闭切换器。

---

## 恢复默认设置

如要恢复 CS1792 / CS1794 为默认热键设置，请按如下操作：

1. 激活 HSM(见第 20 页)。
2. 按 **[R] [Enter]**。

所有热键设置恢复为出厂默认设置。

## **视频同步**

如要激活视频同步功能，以便 CS1792 / CS1794 存储控制端显示器的 EDID(扩展显示识别数据)，优化显示分辨率，请按如下操作：

1. 激活 HSM(见第 20 页)。
2. 按 **[D]**。

## **鼠标模拟控制**

如要启用或禁用鼠标模拟功能，请按如下操作：

1. 激活 HSM(见第 20 页)。
2. 按 **[M]**。

## **SPC 模式**

您可以使用 SPC 模式设置键盘和鼠标，在标准(104 键)键盘/鼠标特殊操作系统下才可以工作，请按如下操作：

1. 激活 HSM(见第 20 页)。
2. 按 **[F1]**。

## **电源开启侦测**

通过使用电源开启侦测，若其中一台电脑的电源关闭，会自动切换至下一台电源开启的电脑。电源开启侦测可以开启和关闭。默认设置为开启。关闭电源开启侦测，请按如下操作：

3. 激活 HSM(见第 20 页)。
4. 按 **[E]**。

重复此步骤可开启。



## **HSM 总表**

激活 HSM(见第 20 页)之后, 键入如下键以执行相应功能:

键	功能
[H]	在默认和替代 HSM 激活键之间切换。
[T]	在默认和替代端口切换键之间切换。
[F2]	启用 Mac 键盘模拟功能。
[F10]	禁用键盘模拟功能, 启用通过键盘模式。
[F4]	通过文本编辑器或文字处理器打印切换器的当前设置。
[F5]	执行 USB 键盘和鼠标重置。
[B]	开关喇叭。
[X] [Enter]	启用/禁用端口切换键。
[R] [Enter]	重置热键设置为默认状态。
[upgrade] [Enter]	激活固件更新模式。
[D]	激活视频同步功能, 以存储控制端显示器的 EDID, 优化显示分辨率。
[E]	开启/关闭电源开启侦测特性。
[M]	启用或禁用鼠标模拟功能。
[F1]	在特殊操作系统下重置键盘和鼠标。

此页刻意留白

# 第五章 固件更新工具

基于 Windows 的固件更新工具(FWUpgrade.exe)，提供更新 CS1792/CS1794 固件的轻松、自动流程。

工具是固件更新包的一部分，且是针对不同设备设计的。当新固件修订版可选用时，固件更新包会发布到我们的网站上。请定期查看网站，以找到最新更新包和相关信息：<http://www.aten.com.cn>。

## 更新前准备工作

---

如要准备固件更新，请按如下操作：

1. 从一台不属于 KVM 装置的电脑登录我们的网站，然后选择设备型号(CS1792 / CS1794)，可选用的固件更新包列表出现。
2. 选择您要安装的固件更新包(通常是最新的)，并下载到您的电脑。
3. 用本设备提供的*固件更新线缆*，连接电脑 COM 端口和切换器的*固件更新端口*。

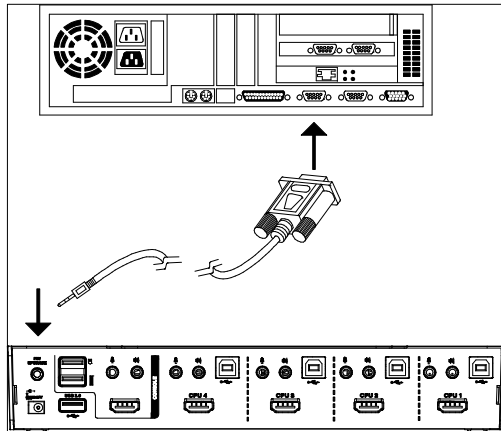

(续下页)

4. 关闭CS1792 / CS1794装置中的电脑。
5. 激活固件更新模式(见第23页)。  
前面板指示灯一起闪烁，说明固件更新模式生效。

## 开始更新

---

**注意：**执行固件更新时，不要拔掉 CS1792 / CS1794 的电源插座。

---

如要更新固件：

1. 通过双击文件图标，或打开命令行，在命令行上键入完整路径，运行下载的固件更新包文件。

*固件更新工具*欢迎窗口出现：

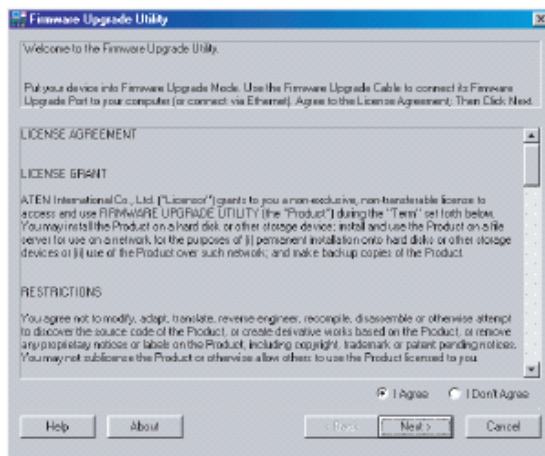

---

**注意：**此部分显示的窗口仅作参考。*固件更新工具*调出的实际窗口的措词和布局可能与这些示例窗口略有不同。

---

2. 请阅读并同意许可协议(点击I Agree单选按钮)，并点击**Next**继续更新。

## 3. 固件更新工具主窗口出现:

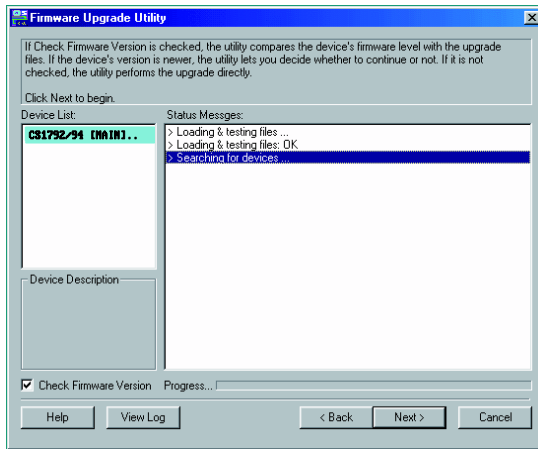

工具检查装置，能够被更新包更新的设备列于 *Device List* 面板。

## 4. 当从列表中选择某设备时，其描述出现在 Device Description 面板。

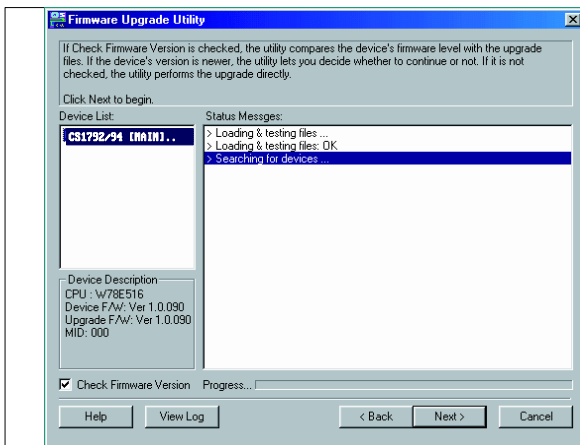

选择设备(一台或多台)后，点击 **Next** 执行更新。

(续下页)

5. 如果您勾选了 *Check Firmware Version*，工具比较设备和更新文件的固件级别。如果发现设备的版本比更新版本高，一个对话框出现，通知您这种情况，并请您选择继续或取消操作。

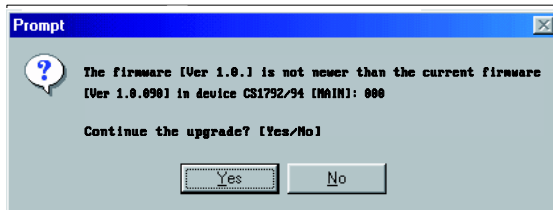

如果您未勾选 *Check Firmware Version*，工具安装更新文件，而不检查其级别。随着更新进行，状态信息出现在 *Status Messages*(状态信息)面板，完成进度显示在进度条中。

## 更新成功

更新完成后，一个窗口出现，通知您更新成功。

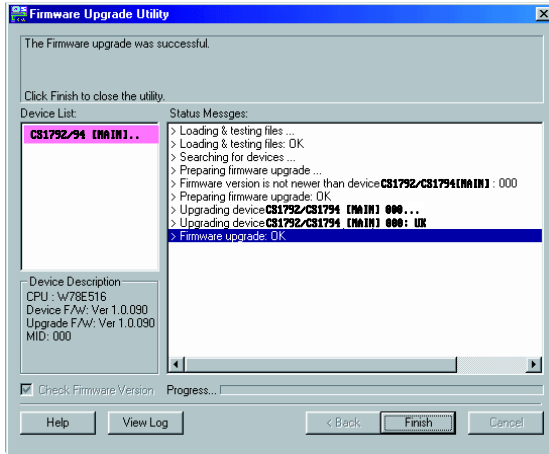

点击 **Finish**，关闭固件更新工具。

成功完成更新后，切换器退出固件更新模式，并进行重置。

## 更新失败

---

如果更新成功窗口未出现，这意味着更新未成功完成。在这种情况下，请按如下操作：

1. 关闭CS1792 / CS1794，卸除其外壳。
2. 用跳线帽，短路主板上标为J11 (CS1792) / J17 (CS1794)的跳线。下图说明跳线在CS1792 / CS1794上的位置。

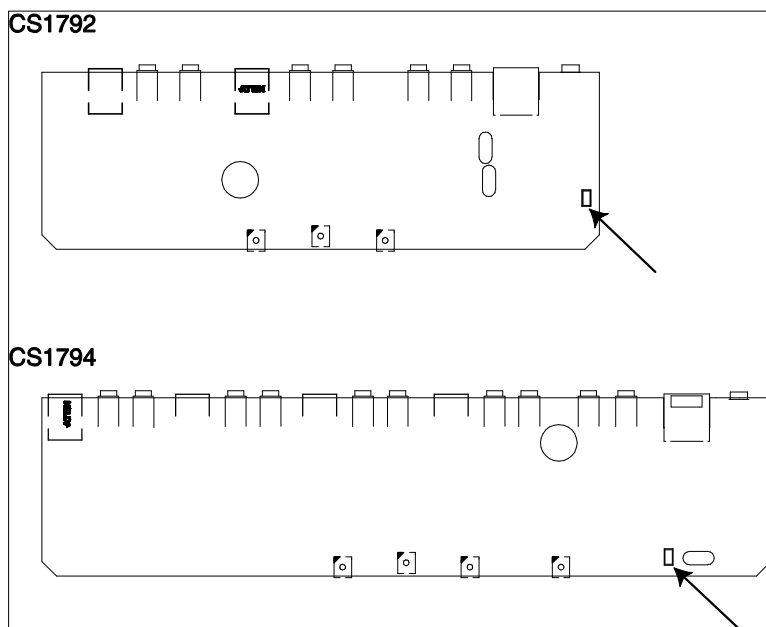

3. 开启 CS1792 / CS1794 的电源。切换器将以出厂默认固件运行。
4. 再次执行固件更新程序。
5. 更新程序完成后，关闭切换器电源，从 J11/J17 卸除跳线帽，合上外壳，再次开启 CS1792 / CS1794 的电源。



## 安全说明

---

- ◆ 本产品仅限于室内使用。
- ◆ 请阅读所有说明，并作为以后参考。
- ◆ 请遵循设备上的所有警告与指示。
- ◆ 勿将本设备放置于任何不平稳的平面上（如推车、架子、或桌子等），如果本设备掉落，会造成严重的损坏。
- ◆ 请勿在接近水的地方使用本设备。
- ◆ 请勿将本设备放置于散热器或是暖气设备旁边或其上方。
- ◆ 本设备外壳配有槽孔以散热及通风，为了确保操作中防止过热，勿将开孔处堵塞或遮盖住。
- ◆ 本设备不可放置于柔软的表面上（如床、沙发、毛毯等），这将会堵塞风扇开孔，同样也不能放在密封的环境下，除非已提供了适当的通风，才可以放置。
- ◆ 请勿将任何液体洒在设备上。
- ◆ 清洁前必须将本设备电源从墙上的插座上拔除，请勿使用任何液状或沫状的擦拭剂，请使用湿布清洁。
- ◆ 请按照标签上的电源类型使用本设备，如果您不确定电源类型是否可用，请联系您的经销商或当地的电力公司。
- ◆ 本设备设计应用于230V相间电压的IT配电系统。
- ◆ 为防止损害您的装置，所有设备妥善接地是很重要的。
- ◆ 本设备配有3脚接地型插头，此为安全性目的。如果您无法将其插入插座上，请联系电工替换原有的电源插座。请勿试图将接地型插头功能去除，并遵循本地/全国接线代码。
- ◆ 请勿将任何东西放置于电源线或连接线上，并将电源线与连接线的布线路径安排好，避免被其绊倒。

- ◆ 如果设备使用了延长线，确保所有使用该线的产品总电量不超过该线的电流承载量。确保所有插至墙壁插座的产品电流总量不超过15 安培。
- ◆ 请选用突波抑制器、调节器或不断电系统（UPS）等设备，以帮助避免您的系统受突然、瞬间增加及减少的电量。
- ◆ 请将系统的连接线与电源线妥善固定好，确保无任何东西压在线缆上。
- ◆ 勿将任何物体透过外壳的槽孔塞进机器里，有可能会接触到危险的电压点或造成零件短路而导致火灾或触电的风险。
- ◆ 请勿尝试自行修理本设备，请找合格的服务人员以取得支援服务。
- ◆ 如果有以下情况发生，请将本装置的电源从墙上的插座上拔除并将其交予合格的服务人员修理。
  - ◆ 电源线或插头损坏或磨损
  - ◆ 液体被洒入本设备
  - ◆ 本设备被雨、水淋到
  - ◆ 本设备掉落或外壳已经损坏
  - ◆ 本设备功能出现明显的变化
  - ◆ 按照操作指示后，本设备无法正常操作
- ◆ 仅针对操作指示中所涵盖的控制功能进行调整，其它不适当的操作可能会造成损害，以致于需要合格的人员更庞大的作业才能修复。
- ◆ 请不要连接标注有“UPGRADE”的RJ-11连接器到公共电信网。

---

## 技术支持

---

### 全球

- ◆ 在线支持 – 包含疑难排除、文件及软件更新下载: <http://eservice.aten.com>
- ◆ 电话支持 – 请参考第 iii 页电话支持信息。

当您联络我们时，请预先准备下列信息以方便我们快速地为为您服务：

- ◆ 产品型号、序号及购买日期。
- ◆ 您的电脑设置，包括操作系统、修订级别、扩充卡和软件。
- ◆ 错误出现时，任何显示在屏幕上的错误信息。
- ◆ 导致错误的操作顺序。
- ◆ 其它任何您觉得有帮助的信息。

## 产品规格

功能		CS1792	CS1794	
电脑连接数		2	4	
端口选择		前面板按钮；热键		
连接头	控制端 端口	键盘	1 × USB A类母头(黑；后面板)	
		显示器	1 × HDMI A类母头(黑)	
		鼠标	1 × USB A类母头(黑；后面板)	
		扬声器	2 × Mini立体声插口母头 (绿；1 × 前面板，1 × 后面板)	
		麦克风	2 × Mini立体声插口母头 (粉；1 × 前面板，1 × 后面板)	
	KVM 端口	键盘	2 × USB B类母头(白)	4 × USB B类母头(白)
		显示器	2 × HDMI A类母头(黑)	4 × HDMI A类母头(黑)
		鼠标	2 × USB B类母头(白)	4 × USB B类母头(白)
		扬声器	2 × Mini立体声插口 母头(绿)	4 × Mini立体声插口 母头(绿)
		麦克风	2 × Mini立体声插口 母头(粉)	4 × Mini立体声插口 母头(粉)
	固件更新		1 × 4连接头 3.5 mm插口(黑)	
	电源		1 × DC插座	
	USB2.0端口		2 × USB A类母头(白；1 × 前面板，1 × 后面板)	
开关	被选择	3 × 按钮	5 × 按钮	
指示灯	音频	3 (绿)	5 (绿)	
	KVM	3 (橙)	16 (橙)	
	USB	3 (绿)	5 (绿)	
模拟	键盘/鼠标	USB		
显示器		1080p (HDTV) / 1920 × 1200 (DVI)		
扫描间隔		1-99秒 (默认：5秒)		
耗电量		5.3 V; 3.2 W	5.3 V; 4.8 W	
作业环境	操作温度	0 - 50 °C		
	储存温度	-20 - 60 °C		
	湿度	0 - 80% RH, 无凝结		
机体属性	外壳	金属、塑料		
	重量	0.416 公斤	0.528公斤	
	尺寸(长×宽×高)	20.50 × 7.30 × 4.50厘米	26.50 × 7.30 × 4.50厘米	

## 故障排除

操作问题可源自多种原因。解决问题的第一步是确保所有线路安全连接且完全插入插座。







另外，更新产品固件可以解决自从前一版本发行以来已发现且解决的问题。如果您的产品未运行最新版本，我们强烈建议你进行更新。更新的详细说明，见第五章**固件更新工具**。

问题	原因	解决操作
鼠标和/或键盘没有反应。	不适当的鼠标和/或键盘重置。	从控制端端口拔出线缆，然后再将其插回。
	KVM 切换器无需重置。	关闭装置中所有设备的电源(见第 9 页的安全须知)；关闭 KVM 切换器的电源；等待 5 秒钟；然后开启电源。
USB 设备没有反应。	USB 端口需要重置。	从切换器后面板上的 USB 端口拔掉设备的 USB 线缆，然后将其插回。
	PC 或操作系统不支持 USB2.0。	CS1792 / CS1794 有内置 USB2.0 集线器，所有不支持那些不支持 USB2.0 的 PC 或操作系统。 对于不支持 USB2.0 的操作系统，键盘和鼠标功能不能用[F1]热键功能键重置。见第 18 页的其它操作系统模式。
不识别设备 (Windows)。	Windows 定时问题。	从电脑的 USB 端口拔掉 KVM 线缆；到 Windows 的系统设置，卸除未知设备条目；将 KVM 线缆插回。Windows 将会是不设备。
按[Scroll Lock]两下，不能切换端口。	键盘与 Scroll Lock 激活功能不兼容。	切换到 HSM 激活替代键。详情请见第 21 页的 <i>HSM</i> 激活替代键。
热插拔 KVM 线缆设置后，显示器无显示。	一些 HDMI/DVI 图形卡与热插拔线缆组不兼容。	关闭装置中所有设备的电源(见第 9 页的安全须知)；关闭 CS1792/CS1794 的电源；确认所有 KVM 线缆正确连接；开启 CS1792/CS1794 的电源；开启电脑电源。

此页刻意留白

## Mac 键盘

PC兼容键盘(101/104键)可模拟Mac键盘的功能。模拟映射如下表。

PC 键盘	Mac 键盘
[Shift]	Shift
[Ctrl]	Ctrl
	
[Ctrl] [1]	
[Ctrl] [2]	
[Ctrl] [3]	
[Ctrl] [4]	
[Alt]	Alt
[Print Screen]	F13
[Scroll Lock]	F14
	=
[Enter]	Return
[Backspace]	Delete
[Insert]	Help
[Ctrl] 	F15

**注意：**当使用键组合时，按再放开第一个键(Ctrl)，然后按再放开启动键。

## 出厂默认热键设置

设置	默认值
端口切换	[Scroll Lock] [Scroll Lock]
激活 HSM	Number Lock] [-]
自动扫描时间	5 秒
喇叭	开启
键盘操作系统	兼容 PC
端口切换键	启用
电源开启侦测	启用
鼠标模拟	开启

## 有限保证

宏正承担的赔偿最高不超过顾客为产品支付的金额。另外，宏正不承担使用本产品或本产品所附的光盘、文件等所造成的直接、间接、特别、偶然发生或随之发生的损害。宏正不会无限承担数据丢失、利润损失、业务中断、**GOODWILL**、设备或性能的损害或更换、以及恢复、程序的重编和任何程序或数据重写的任何费用。

宏正不会保证、明示、暗示或法定声明本文件的内容与用途，及特别否认其对于特殊用途的品质、性能、适售性或适用性。

直销商保留修改或更新设备或文件的权利，且无义务通知任何个人或个体修改或更新的内容。关于进一步的咨询，请联系直销商。