

**FOUR PORT
USB KVM
SWITCH**



USB KVM 切换器

用户说明书

CS62US/CS64US

EMC 信息**美国联邦通信委员会干扰声明：**

本产品已经过测试，完全符合 B 级电子设备要求和 FCC 认证的第 15 部分规范。这些规范是为了在商业环境下使用该设备，而能避免有害干扰，并提供有效保护所规范的规定。该设备会产生并辐射电磁波，如果用户未能按照该用户手册的说明以进行安装和使用，将可能对通讯造成有害干扰。但是并不能保证只要采取某种特定的安装方式就会避免电磁干扰。如果确实对无线电或电视信号接收产生了有害干扰，可以通过开关此设备来判断，建议用户尝试以下方法解决：

- ◆ 重新调整或放置信号接收天线
- ◆ 使该设备远离信号接收设备
- ◆ 该设备与电器设备勿使用同一个电源插座
- ◆ 可向经销商或无线电/电视机技术人员寻求帮助

FCC 警告：非经负责合格方对该设备所做的变更及修改是会导致用户丧失操作该设备的权力。

本产品符合 FCC 认证的第 15 部分规范。操作可进行，当出现以下情况时：（1）设备可能没有造成有害干扰；（2）设备必须接受任何已接受的干扰，包括导致非正常操作的干扰。

RoHS

本产品符合 RoHS 规范。

SJ/T 11364-2006

以下内容与中国市场销售相关：

部件名称	有毒有害物质或元素					
	铅	汞	镉	六价铬	多溴联苯	多溴二苯醚
电器部件	●	○	○	○	○	○
机构部件	○	○	○	○	○	○

○：表示该有毒有害物质在该部件所有均质材料中的含量均在 SJ/T 11363-2006 规定的限量要求之下。

●：表示符合欧盟的豁免条款，但该有毒有害物质至少在该部件的某一均质材料中的含量超出 SJ/T 11363-2006 的限量要求。

×：表示该有毒有害物质至少在该部件的某一均质材料中的含量超出 SJ/T 11363-2006 的限量要求。



CS62US/CS64US

用户手册

在线注册

请至本公司的在线支持中心注册本产品:

全球	http://eservice.aten.com
----	---

在线支持

国际

邮件支持	support@aten.com
在线支持	技术支持 http://support.aten.com
	故障排除 文档软件更新 http://www.aten.com.cn
电话支持	400-810-0-810

包装明细

CS62US/CS64US USB KVM 切换器包装内含以下内容：

- ◆ 1 组 2 端口 CS62US USB KVM 切换器或 1 组 4 端口 CS64US USB KVM 切换器
- ◆ 1 本快速安装指南

请确认所有部件齐全并且装运过程中未受损坏。如有问题，请联系经销商。

请仔细阅读本手册，认真遵循安装和操作步骤，以免损坏本设备以及/或任何其他设备。

© 版权所有 2014 宏正自动科技股份有限公司

说明书日期：2014-10-30

ATEN 及 ATEN logo 已被宏正自动科技股份有限公司注册为商标。

所有品牌名称和商标皆已注册，版权所有。

概述

CS62US/CS64US 在原有线缆 KVM 型号的基础上取得了巨大的突破：提供内建 KVM 线缆、外围设备共享、以及能让您了解最新版本的固件升级功能。

CS62US/CS64US 也提供多平台支持功能、热键切换功能，为您方便使用电脑提供更多的选择。

此外，CS62US/CS64US 还具有加强的视频动态同步显示技术，能保存控制端的扩展显示识别数据（EDID）来保持最佳屏幕显示分辨率。

CS62US/CS64US 具有独特的设计和功能组合、USB 外围设备共享及加强的人性化操作，能让用户了解最新的电脑多媒体应用程序。

特性

- ◆ 一个 USB 控制端控制 2/4 台电脑
- ◆ USB 鼠标端口能用于 USB 集线器和 USB 外围设备共享
- ◆ 通过热键切换电脑
- ◆ 通过热键切换操作系统和键盘语言
- ◆ 支持音频
- ◆ 支持跨平台操作（Windows，Linux 和 Sun）
- ◆ 设计紧凑，内建多合一线缆
- ◆ 超高视频分辨率---高达 2048×1536;DDC2B
- ◆ 视频动态同步显示技术(Video DynaSync™)–ATEN 独家技术能避免开机产生的屏幕显示问题，并在切换连接端口时保持最佳屏幕显示分辨率
- ◆ 独立切换 KVM 和音频
- ◆ 支持多媒体键盘
- ◆ 支持无线键盘和鼠标
- ◆ 支持多功能鼠标
- ◆ 支持和仿真 Mac/Sun 键盘¹
- ◆ 自动扫描功能监控电脑操作
- ◆ 兼容于 HDCP
- ◆ 无需外接电源
- ◆ 固件更新²

注意： 1. 个人电脑键盘组合仿真 Mac/Sun 键盘；Mac/Sun 键盘仅能在其电脑运作。
2. 仅 CS64US 支持固件更新功能。

硬件需求

控制端

- ◆ 1 VGA、SVGA 或 MultiSync 的显示器，该显示器可支持安装架构下任何电脑使用的最高分辨率。
- ◆ 1 USB 键盘和 1 USB 鼠标
- ◆ 1 扬声器(选择性)

主机

每台主机上必须安装以下设备：

- ◆ 1 VGA、SVGA 或 Multisync 显示器端口
- ◆ 1 USB A 型端口
- ◆ 1 扬声器端口(选择性)

线缆

为简化配置，CS62US/CS64US 中设计安装了内建 KVM 和扬声器线缆。无需额外购买线缆。

操作系统

以下图表显示了支持的操作系统：

操作系统		版本
Windows		2000 或更高
Linux	RedHat	9.0 或更高
	SuSE	10 或更高
	Mandriva(Mandrake)	20060,207,2008
	Debian	3.1,4.0
	Ubuntu	7.04,7.10
UNIX	FreeBSD	5.5,6.1,6.2
	Sun	Solaris 9 或更高
Novell	Netware	5.0 或更高
Mac		OS 9 或更高
DOS		6.2 或更高

部件

CS62US

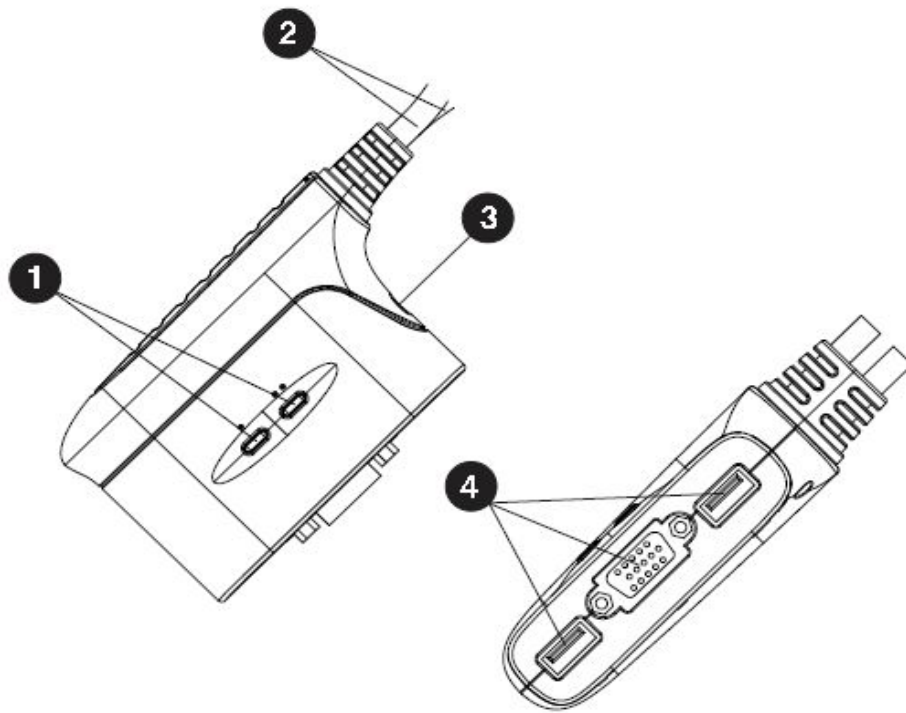

KVM 线缆连接器

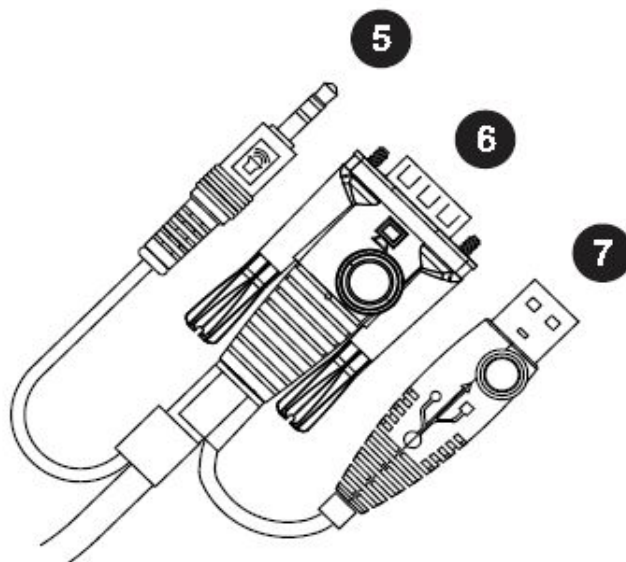

注意：两个机型的 KVM 线缆连接器是一样的。

CS64US

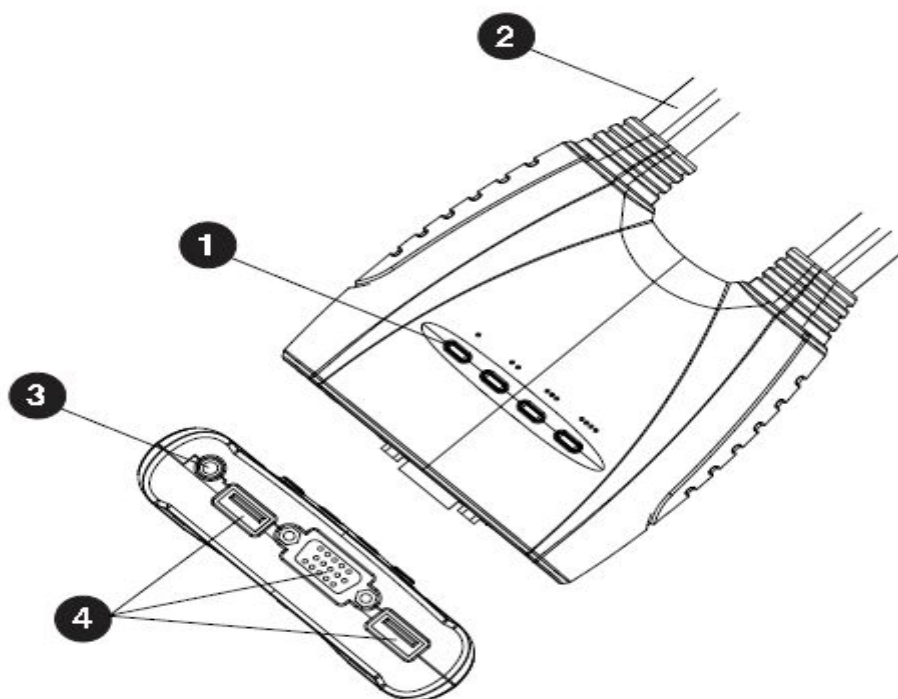

编号	部件	功能描述
1	LED 指示灯端口	LED 端口指示灯亮的时候, 表示已将电脑连接至 KVM 当前操作端口。
2	KVM 线缆	安装时, 请将这些线缆连接至电脑。
3	扬声器端口	请将扬声器连接至此端口。
4	控制端端口	请将显示器、USB 键盘和 USB 鼠标的线缆插入此端口。
5	扬声器插口	安装时, 请将 KVM 线缆上的连接器插入电脑。请参阅第 12 页安装图了解更多信息。
6	视频连接器	
7	USB 键盘/鼠标连接器	

安装



- 1、请确保关闭了即将连接的所有设备的电源。务必拔掉所有具有 Keyboard Power On (键盘电源开启) 功能的电脑电源。
- 2、请确保所有即将连接的设备已接地以避免损坏设备。

安装 CS62US/CS64US USB KVM 切换器简单快速。请参照下页的安装示意图进行以下操作（图表中的数字与步骤相对应）：

- 1、请将 USB 键盘、鼠标、显示器分别插到 CS62US/CS64US 的对应端口。这些端口分别位于侧边（CS62US）和前面（CS64US）。

注意：当使用无线键盘和鼠标时，请将 USB 线缆插入 CS62US/CS64US 的键盘端口，以便能运行热键功能。

- 2、请将扬声器插到扬声器插口。
- 3、请将与 KVM 线缆相连接的 USB、视频、音频连接器插到即将安装的电脑的对应端口。
- 4、开启主机电源。

注意：CS62US/CS64US 电源开启默认值是连接到首台被开启的主机。

安装图

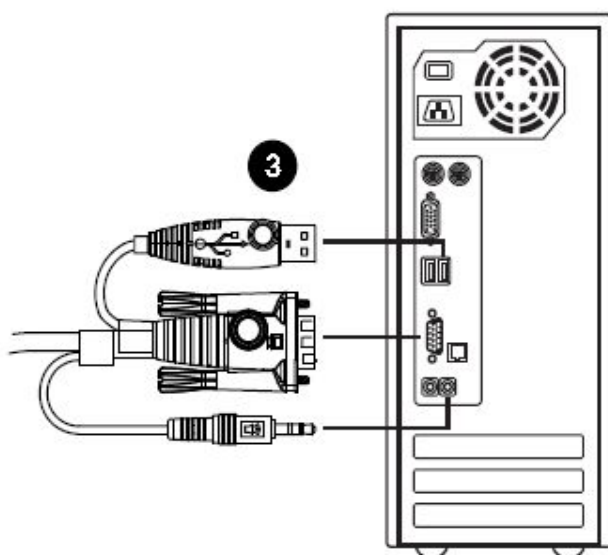
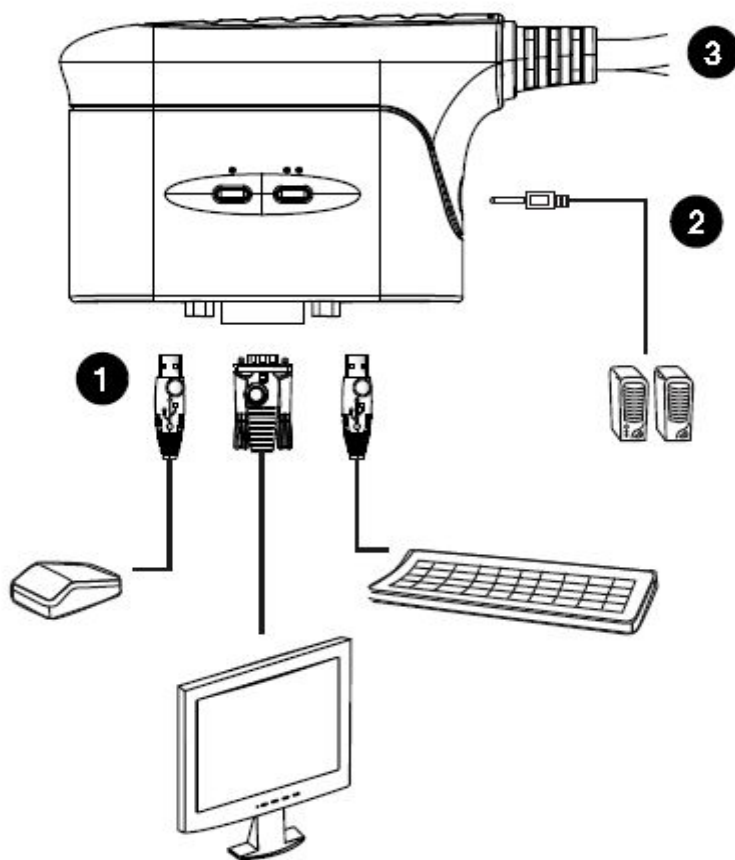

端口切换

所有的端口切换从双击 Scroll Lock 键开始。各热键组合功能如下表所示：

热键		功能
[Scroll Lock][Scroll Lock]		CS62US: 在两个端口间切换 KVM 和音频操作
[Scroll Lock] [Scroll Lock] +	[Enter]	CS64US: 将 KVM 和音频操作从 KVM 当前端口切换到装置中的下一个端口（1 至 2, 2 至 3, 3 至 4, 4 至 1） 注意： 如果 KVM 和音频操作在不同的端口，仅切换 KVM 操作。
	[n][Enter]	将 KVM 和音频操作切换到相应的端口 ID 注意： 用端口编号（1, 2, 3, 4）代替字母 n 。

激活热键设置模式 (HSM)

所有的热键操作以按住 **Num Lock** 键开始，按住再松开 **minus** 键，然后松开 **Num Lock** 键。请参阅以下表格了解具体信息。

注意：如果使用[Num Lock][-]与其他程序冲突时，可以使用[Ctrl][F12]。请参阅第 15 页热键总结表，了解更多信息。

自动扫描模式















机型	热键	功能
CS62US	[NumLock][-][A]	开始自动扫描。KVM 操作以每 5 秒的时间间隔对端口进行循环扫描。
CS64US	[Scroll Lock] [Scroll Lock] [A] [Enter]	开始自动扫描。KVM 操作以每 5 秒的时间间隔对端口进行循环扫描。
	[Scroll Lock] [Scroll Lock] [A] [n] [Enter]	开始自动扫描。KVM 操作以每 n 秒的时间间隔对端口进行循环扫描。 注意： 使用数字 1-99 代替 n。

注意：请按[Esc]或[Spacebar]退出自动扫描模式。当你退出自动扫描模式时，自动扫描功能停止。

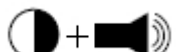
热键总结表

组合		功能
[Num Lock] [-] +	[H]	在默认[Num Lock][-]和预备[Ctrl][F12]HSM 启动键之间进行切换
	[T]	在默认[Num Lock] [Num Lock]和预备[Ctrl] [Ctrl]端口切换键之间进行切换
	[F2]	设置 Mac 键盘操作平台
	[F3]	设置 Sun 键盘操作平台
	[F10]	自动检测键盘操作平台
	[F4]	通过文本编辑器或 WP 的 Paste 功能列示当前热键设置
	[F5]	执行 USB 键盘和鼠标重置
	[F6][nn][Enter]	设置键盘语言布局 注意：nn 是代表以下一个键盘语言代码的两位数：美式英语 33；法语 08；日语 15。
	[r][Enter]	将热键设置恢复为默认值
[u][p][g][r][a][d][e] [Enter]	开启固件更新模式（仅 CS64US）	
[Esc] or [Space Bar]		停止热键设置模式

键盘仿真

Mac		Sun	
主机键盘	Mac 键盘	主机键盘	Sun 键盘
[Shift]	Shift	[Ctrl][T]	Stop
[Ctrl]	Ctrl	[Ctrl][F2]	Again
		[Ctrl][F3]	Props
[Ctrl][1]		[Ctrl][F4]	Undo
[Ctrl][2]		[Ctrl][F5]	Front
[Ctrl][3]		[Ctrl][F6]	Copy
[Ctrl][4]		[Ctrl][F7]	Open
[Alt]	Alt	[Ctrl][F8]	Paste
[Print Screen]	F13	[Ctrl][F9]	Find
[Scroll Lock]	F14	[Ctrl][F10]	Cut
	=	[Ctrl][1]	
[Enter]	Return	[Ctrl][2]	
[Backspace]	Delete	[Ctrl][3]	
[Insert]	Help	[Ctrl][4]	
[Ctrl] 	F15	[Ctrl][H]	Help
			Compose
			

注意：使用键盘组合时，请先按下并松开第一个键[Ctrl]，然后再按下并松开激活键。

固件升级工具

如果要进行 CS62US/CS64US 固件升级，请按以下操作：

1. 从一台不属于 KVM 装置的电脑登入我们的网站（www.aten.com.cn），根据您的设备型号下载 CS62US/CS64US 最新版本的固件升级包。
2. 按[Num Lock]-|[Upgrade]激活固件升级模式。当 LED 指示灯亮时，表明固件激活模式已开启。

注意：当切换器处于固件更新模式时，其他键盘和鼠标功能会滞后。您必须在完成更新或退出固件更新模式后才能恢复控制端的操作。

3. 执行固件更新包裹文件，*开启后固件升级功能的欢迎画面*将会出现。
4. 阅读许可协议，点击 *I Agree* 单选按钮。
5. 点击 **Next** 继续。弹出固件升级工具的主屏幕，且所有可通过此包升级的设备会列在 *设备列表* 面板。
6. 选择您的设备，关于它的描述会出现在设备描述面板。点击 **Next** 执行升级。
7. 在更新完成之后，弹出一个屏幕提示您安装成功。点击 **Finish** 关闭固件升级工具。
8. 再次设置您的 KVM 安装，请参阅第 11 页安装。

升级失败

如果没有出现升级成功的屏幕，则表示升级程序失败，并未成功地完成。在此状况下，您可以将工具带至您所在的服务中心以寻求帮助。

故障排除

故障状况	可能原因	解决方法
键盘和/或鼠标无反应	键盘/鼠标需要重置	将键盘/鼠标从控制端键盘接口拔除后重新插入
	切换器需要重置	关闭安装中的所有设备(请参阅第 11 页,安全提醒),等候 5 秒钟后重启电脑
USB 设备无反应	USB 端口需要重置	将设备上所有的 USB 线缆从切换器后面板的 USB 端口拔出,然后重新插入
设备不能被识别 (Windows)	Windows 时序问题	将 KVM 线缆从电脑上的 USB 端口拔出;进入 Windows 的系统设置,退出未知设备;将 KVM 线缆重新插入,Windows 便能识别设备
双击[Scroll Lock]键不能切换端口	键盘与 [Scroll Lock]键不相容	使用热键[T]切换到代替 HSM 键
按 [Num Lock][-] 不能激活 HSM	激活 HSM 时不正确的操作	按住[Num Lock]键的同时,按下并松开[Minus]键。[Caps Lock]和[Scroll Lock]的 LED 指示灯一起闪烁表明已激活 HSM
	键盘与 [Scroll Lock]键不相容	使用热键[T]切换到代替 HSM 键

出厂默认设置

设定	默认
端口切换	[Scroll Lock][Scroll Lock]
热键组合	[Number Lock]+[-]
自动扫描间隔	5 秒
端口切换键	ON
键盘操作平台	PC 兼容

LED 指示灯显示表

指示灯状态	含义
关	端口未被选择
开	端口与当前操作主机相连
闪（一个）	端口与当前操作主机相连并处于自动扫描模式
闪（所有）	固件更新模式被激活

产品规格

功能			CS62US	CS64US
主机连接			2	4
控制端连接			1	1
端口选择			热键	
连接器	控制端端口	键盘	1×USB Type A 母头 (白)	
		显示器	1×HDB-15 母头 (蓝)	
		鼠标	1×USB Type A 母头 (白)	
		扬声器	1×Mini 立体声插孔 母头 (绿)	
	KVM端口	键盘/鼠标	2×USB Type A 公头 (白)	4×USB Type A 公头 (白)
		视频	1×HDB-15 公头 (蓝)	4×HDB-15 公头 (蓝)
		扬声器	2×Mini 立体声插孔 母头 (绿)	4×Mini 立体声插孔 母头 (绿)
LED 指示灯	选择	2 (绿)	4 (绿)	
线缆长度			2×0.9 m	2×0.9 m; 2×1.2 m
模拟	键盘/鼠标	USB		
视频分辨率			2048×1536; DDC2B	
扫描间隔			3,5,10,20 秒 (默认为 5 秒)	1 至 99 秒 (默认为 5 秒)
作业环境	工作温度		0-50℃	
	储存温度		-20--60℃	
	湿度		0-80%RH 无凝结	
机体属性	外壳		塑料	
	重量		0.29 kg	0.77 kg
	尺寸 (长×宽×高)		8.10×6.90×2.60cm	10.9×9.72×2.54cm